



---

### Contenu

Dans la boîte  
Télécharger l'application MyDyson<sup>MC</sup>  
Commencer  
Assembler votre casque d'écoute  
Jumeler votre casque d'écoute  
Charger votre casque d'écoute  
Régler le flux d'air

### Utiliser l'audio

Suppression active du bruit  
Manette de l'audio  
Voyants lumineux  
Adaptateur en vol  
Remplacer les filtres  
Nettoyer votre casque d'écoute  
Réassembler votre casque d'écoute

# Dans la boîte

Certains accessoires peuvent ne pas être inclus. Achetez des accessoires additionnels à [www.dyson.com](http://www.dyson.com)



Casque d'écoute purificateur d'air Dyson Zone<sup>MC</sup>

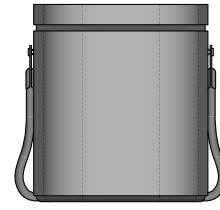

Étui Explorateur<sup>1</sup>

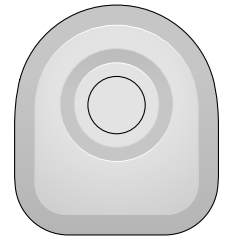

Étui rigide « quart de tour »<sup>2</sup>

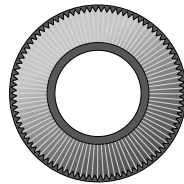

Filtres à charbon électrostatiques



Pochette souple<sup>1</sup>

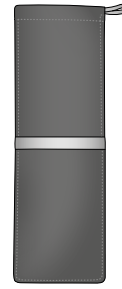

Pochette du diffuseur d'air

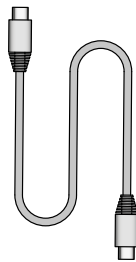

Port de charge USB C

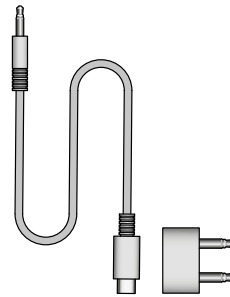

Adaptateur en vol<sup>1</sup>



Brosse de nettoyage du diffuseur d'air

<sup>1</sup>Offert uniquement avec le Dyson Zone<sup>MC</sup> Absolute Plus.  
<sup>2</sup>Offert uniquement avec le Dyson Zone<sup>MC</sup>.

## Télécharger l'application MyDyson<sup>MC</sup>

Élément essentiel de votre expérience, l'application MyDyson<sup>MC</sup> vous permet de contrôler votre casque d'écoute purificateur d'air Dyson Zone<sup>MC</sup> où que vous soyez. Si ce n'est déjà fait, téléchargez l'application dès maintenant pour obtenir des fonctionnalités supplémentaires et les dernières mises à jour.

Téléchargez l'application MyDyson<sup>MC</sup> à partir du App Store ou de Google Play. Ouvrez l'application et suivez les instructions à l'écran pour créer un nouveau compte.



Apple et le logo Apple sont des marques de commerce d'Apple inc., déposées aux États Unis et dans d'autres pays. App Store est une marque de service d'Apple inc., déposée aux États Unis et dans d'autres pays. Google Play et le logo de Google Play sont des marques de commerce de Google inc.

# Commencer

## Manette de l'audio

Contrôlez la musique, réglez le volume et ouvrez l'assistant vocal avec la manette à l'arrière de l'écouteur droit.



**Écouteurs ergonomiques**  
Inclinés à moins 13° et de forme ovale pour s'adapter à vos oreilles.

**Filtre à charbon électrostatique**

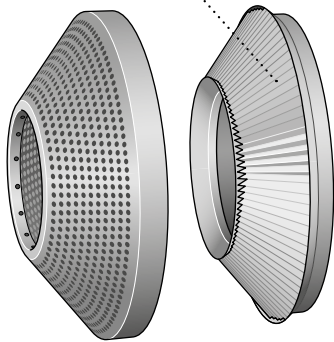

**Tournez et dégagez le couvercle du filtre**  
Pour un remplacement hygiénique et pratique du filtre.

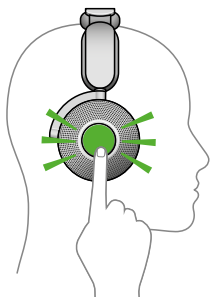

**Mode Transparence**  
Pour activer le mode Transparence, appuyez deux fois sur l'un des écouteurs. Le bruit ambiant est amplifié.

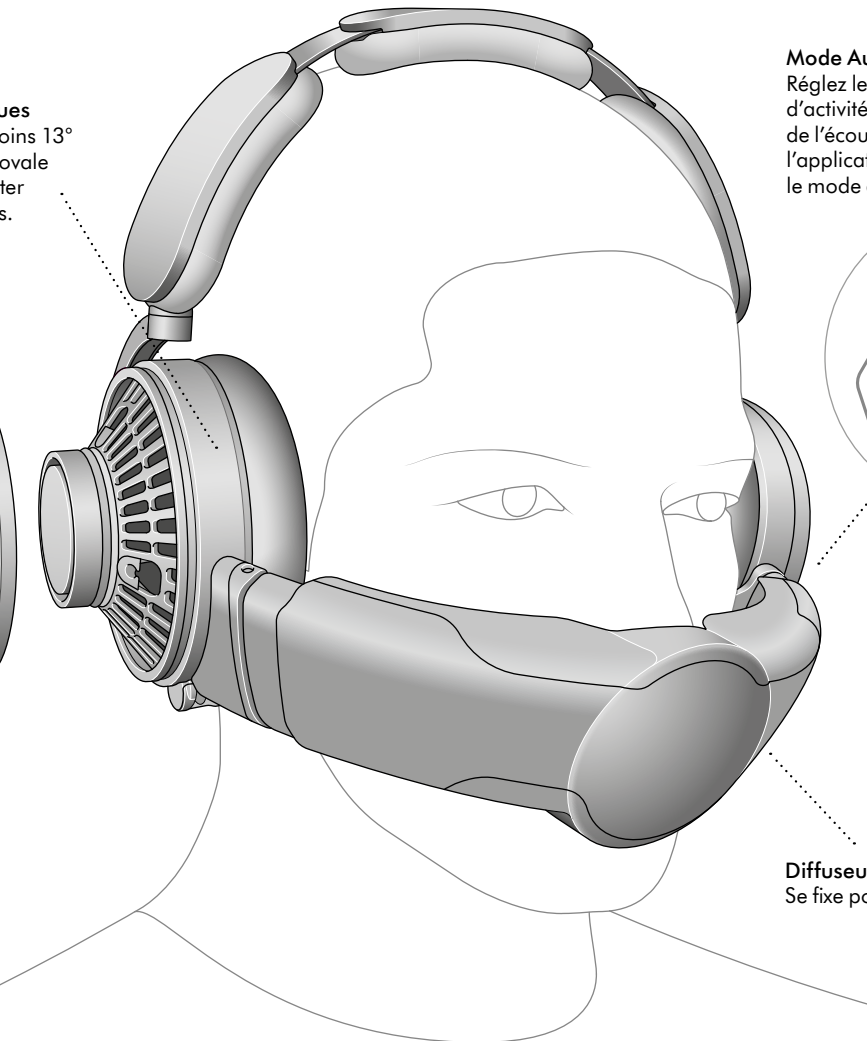

## Télécharger l'application MyDyson<sup>MC</sup>

Contrôlez votre environnement où que vous soyez. Obtenez des rapports en temps réel sur la qualité de l'air et le bruit, vérifiez l'état de votre batterie, la durée de vie des filtres, etc.

## Mode Autoactivité

Réglez le flux d'air selon votre niveau d'activité. Appuyez sur le bouton de l'écouteur gauche ou utilisez l'application pour sélectionner le mode de flux d'air.



**Diffuseur d'air sans contact**  
Se fixe pour fournir de l'air purifié.



**Ajusteur à glissement**  
S'adapte aux différentes formes et tailles de visage.

**Chargeur USB-C**  
Rechargez le à l'aide du câble USB-C.

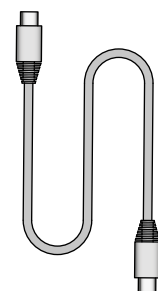

# Assembler votre casque d'écoute

## Insérez vos filtres

Retirez les deux couvercles de chaque écouteur en les tournant dans le sens inverse des aiguilles d'une montre.

Placez les filtres sur les bords en plastique et fixez les dans les écouteurs.

Remplacez les couvercles et tournez les dans le sens des aiguilles d'une montre pour les fixer en place.

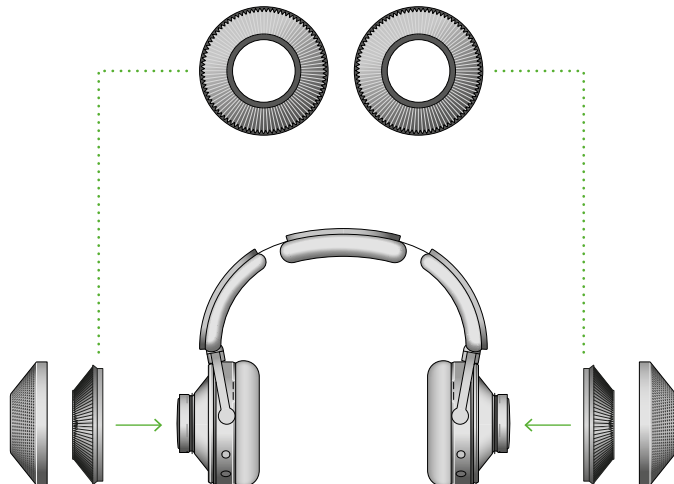
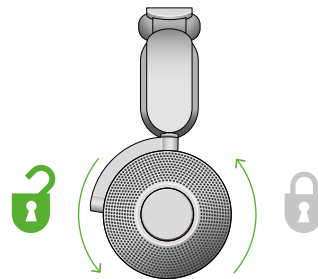

## Ajuster votre casque d'écoute

Mettez votre casque d'écoute.

Ajustez le serre tête en le faisant glisser des deux côtés jusqu'à ce qu'il soit confortablement installé.

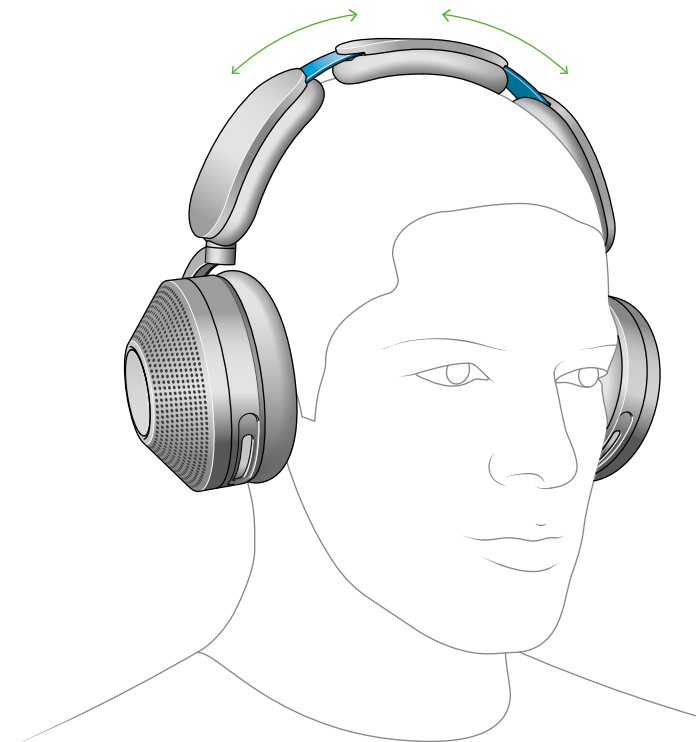

**Fixer le diffuseur d'air**  
Retirez l'emballage du diffuseur d'air et sortez ses bras.

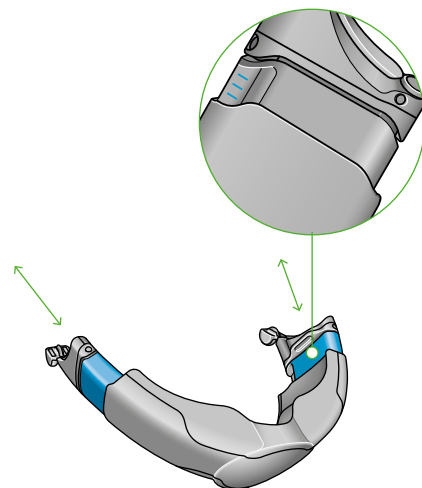
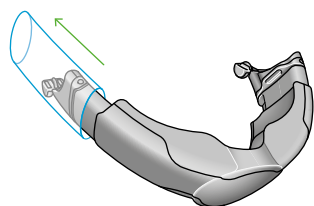

Placez le diffuseur sous la bouche, puis fixez-le à chaque écouteur avec les connecteurs aimantés.

Relevez le diffuseur pour couvrir le nez et la bouche.

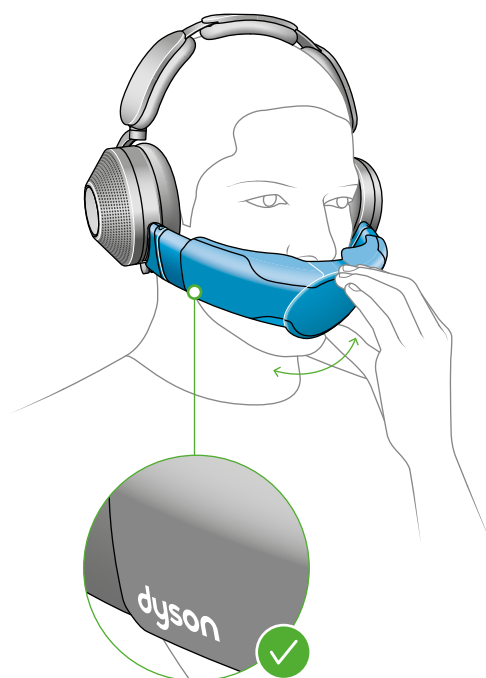

**Ajuster le diffuseur d'air**

Ajustez le diffuseur d'air jusqu'à ce qu'il soit confortablement installé près de votre visage. Le diffuseur d'air se met automatiquement en marche.

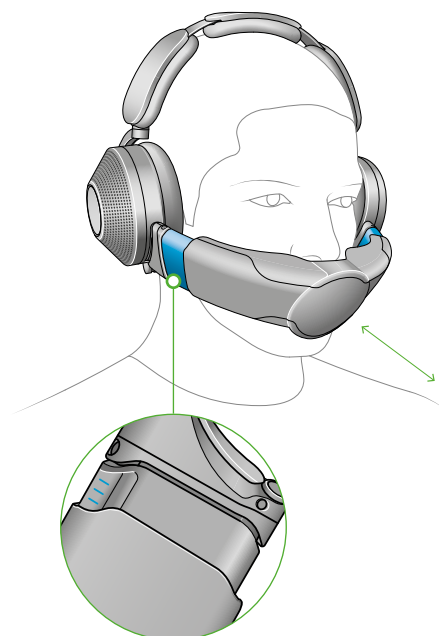

# Jumeler votre casque d'écoute

## Se connecter à l'application MyDyson<sup>MC</sup>

Téléchargez l'application MyDyson<sup>MC</sup> à partir du App Store ou de Google Play. Ouvrez l'application et suivez les instructions à l'écran pour créer un nouveau compte.

Si vous avez un compte, sélectionnez « Ajouter un appareil » et suivez les instructions à l'écran.

Apple et le logo Apple sont des marques de commerce d'Apple inc. déposée aux États Unis et dans d'autres pays. App Store est une marque de service d'Apple inc., déposée aux États Unis et dans d'autres pays. Google Play et le logo de Google Play sont des marques de commerce de Google inc.



## Mettre le casque d'écoute sous tension

Pour mettre l'appareil sous tension, appuyez sur le bouton de flux d'air sur l'écouteur gauche. Le voyant devient blanc.

Pour le mettre hors tension, appuyez sur le bouton de débit d'air pendant 5 secondes. Continuez à appuyer 5 à 10 secondes de plus pour réinitialiser votre casque d'écoute.

## Jumeler votre casque d'écoute

Appuyez sur le bouton de débit d'air et maintenez le enfoncé jusqu'à ce que le voyant commence à clignoter en bleu.

Votre application MyDyson<sup>MC</sup> vous informe lorsque le processus de jumelage est terminé.

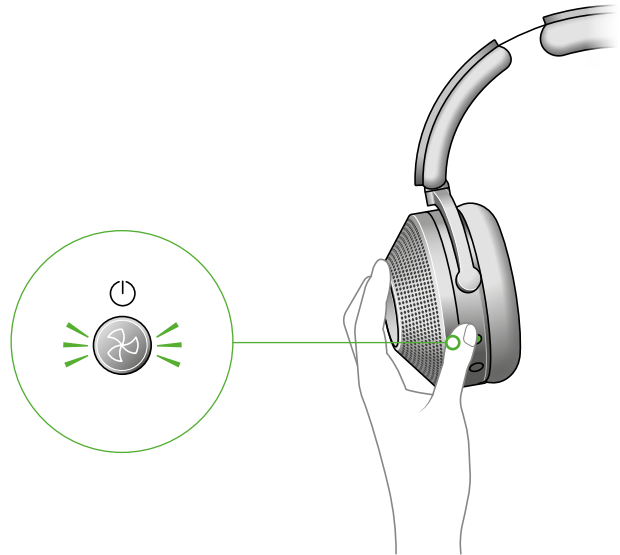

## Connecter l'audio avec le Bluetooth<sup>®</sup>

Dans le menu des paramètres de votre appareil mobile, ouvrez le Bluetooth<sup>®</sup>. Vérifiez que le Bluetooth<sup>®</sup> est activé, puis sélectionnez votre casque d'écoute Dyson Zone<sup>MC</sup>.

Quand votre appareil se sera connecté à votre casque d'écoute, retournez dans l'application MyDyson<sup>MC</sup>.



# Charger votre casque d'écoute

Le purificateur d'air fonctionne lorsque la charge de votre casque d'écoute est supérieure à 20 %.

Pour vérifier le niveau de charge, appuyez sur le bouton de débit d'air.

## Durée d'autonomie de la batterie

La durée d'autonomie de la batterie de votre casque d'écoute purificateur d'air augmentera avec l'utilisation. Elle atteindra un rendement optimal après au moins 5 heures d'utilisation.

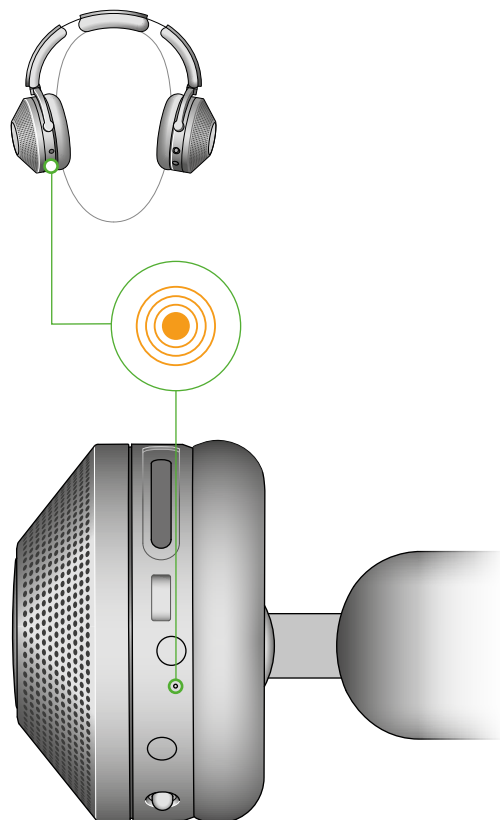

## Indications du voyant lumineux

**La batterie est chargée à plus de 20 %**

Le voyant devient vert.



**La batterie est chargée à moins de 20 %.**

Le voyant devient orange pendant cinq secondes.



### Rechargement

Le voyant clignote en orange lorsque le casque d'écoute est connecté à une source d'alimentation et qu'il se recharge. Le voyant tourne au vert puis s'éteint dès qu'il est rechargé.



**Le niveau de charge est insuffisant pour le fonctionnement du purificateur d'air**

Le voyant clignote en orange pendant cinq secondes.



# Régler le flux d'air

Votre casque d'écoute purificateur d'air Dyson Zone<sup>MC</sup> analyse votre niveau d'activité pour ajuster le flux d'air. Vous pouvez aussi l'ajuster manuellement.

Sélectionnez le mode Auto depuis votre application MyDyson<sup>MC</sup> ou réglez les modes manuellement. Vous pouvez aussi sélectionner un mode avec le bouton à l'arrière de l'écouteur gauche.

**Durée d'autonomie de la batterie**  
Pour prolonger la durée d'autonomie de la batterie, sélectionnez un mode de faible flux d'air.

**Auto**  
**Repos**  
**Activité légère**  
**Activité modérée**  
**Désactivé**

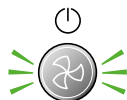

## Mode automatique

Le mode du flux d'air s'ajuste en fonction de votre niveau d'activité.



## Repos

Mode de flux d'air le plus faible. Ce mode rallonge la durée d'autonomie de la batterie.



## Activité légère

Augmentation du flux d'air.



## Activité modérée

Mode de flux d'air le plus puissant.



## Durée d'autonomie de la batterie

Sélectionnez ce mode pour rallonger la durée d'autonomie de votre batterie.





# Utiliser l'audio

Pour écouter de l'audio avec votre casque d'écoute, connectez le au moyen du Bluetooth® ou d'un câble audio.

Vous pouvez écouter de l'audio avec votre casque d'écoute sans fixer le diffuseur d'air.

## Utiliser le bouton de l'audio

Contrôlez l'audio avec l'application MyDyson<sup>MC</sup> ou la manette à l'arrière de l'écouteur droit.

### Lecture et pause

Pour activer l'audio, appuyez sur le centre de la manette. Appuyez à nouveau pour le mettre en pause.

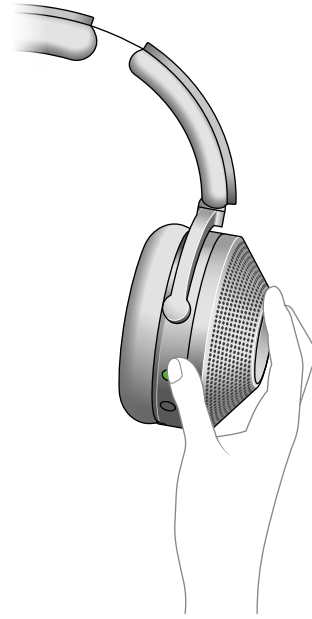
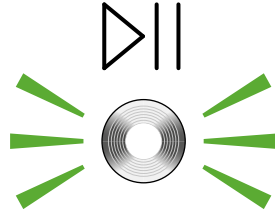

### Sauter et chercher

Appuyez sur le côté gauche ou droit de la manette pour passer d'une piste à l'autre. Maintenez la enfoncée pour avancer ou reculer rapidement.

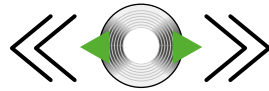

### Volume

Poussez la manette vers le haut ou vers le bas pour régler le volume.

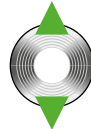

### Activer l'assistant vocal

Appuyez sur le milieu de la manette et maintenez le enfoncé pour activer la commande vocale de votre appareil mobile.



# Suppression active du bruit

Activez le dispositif de suppression active du bruit pour réduire le bruit ambiant.

---

## Mode Isolement

Le niveau maximum de réduction active du bruit ambiant. C'est le mode par défaut de votre casque d'écoute.

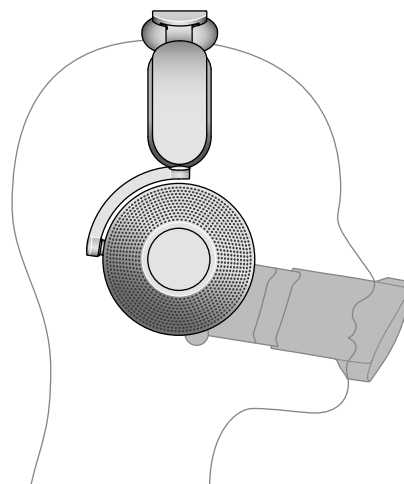

---

## Mode Transparence

Pour activer le mode transparence, tapez deux fois sur l'un des écouteurs. Le bruit ambiant est amplifié.

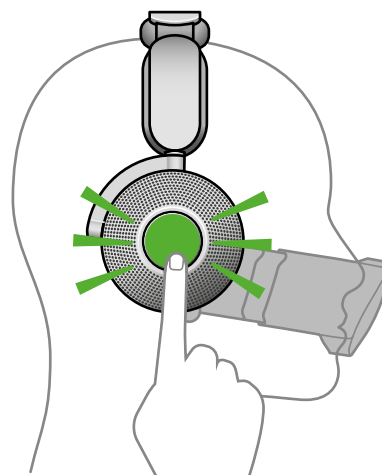

---

## Mode conversation

Abaissez le diffuseur d'air pour désactiver le flux d'air, l'audio et le dispositif de suppression du bruit. Ce mode amplifie la voix pour l'entendre clairement lorsque vous portez votre casque d'écoute.

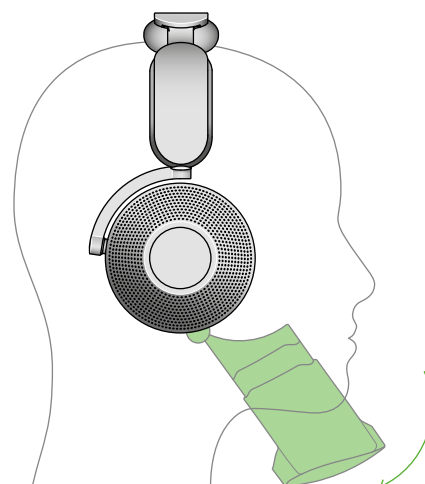

# Manette de l'audio

## Utiliser la manette de l'audio

Contrôlez l'audio avec la manette à l'arrière de l'écouteur droit.

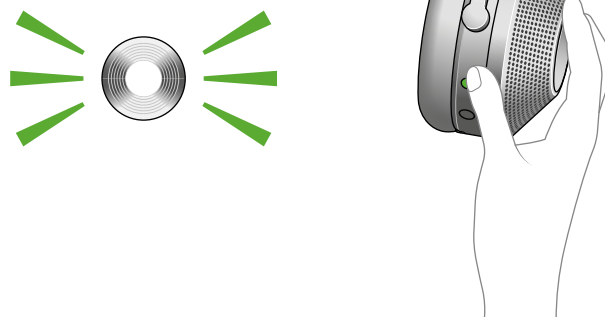

### Action

## En tout temps

**Augmenter lentement le volume**  
Appuyez sur la manette vers le haut.



**Augmenter rapidement le volume**  
Appuyez sur la manette vers le haut : le volume augmente jusqu'à ce que vous relâchiez la manette.



**Diminuer lentement le volume**  
Appuyez sur la manette vers le bas.



**Activer l'assistant vocal**  
Appuyez sur la manette et maintenez la enfoncée.



## Pendant que vous écoutez de l'audio

**Lecture/pause de l'audio**  
Appuyez une fois sur la manette pour écouter de l'audio ou la mettre en pause.



**Passer au fichier audio précédent (ou réécouter la piste)**  
Appuyez sur la manette vers la gauche.



**Retour en arrière**  
Appuyez sur la manette vers la gauche.



**Passer au fichier audio suivant**  
Tapez une fois sur le côté droit de la manette.



**Avance rapide**  
Appuyez sur le côté droit de la manette et maintenez le enfoncé.



## Lorsque vous utilisez l'assistant vocal de l'appareil

**Désactiver l'assistant vocal**  
Appuyez sur la manette.



## Pendant une sonnerie d'appel

**Accepter l'appel**  
Appuyez sur la manette.



**Refuser l'appel**  
Appuyez sur la manette et maintenez la enfoncée.



## Lorsqu'un appel est en cours

**Fin de l'appel**  
Appuyez sur la manette.



# Voyants lumineux

Les voyants vous indiquent quand votre casque d'écoute purificateur d'air Dyson Zone<sup>MC</sup> a besoin d'attention.

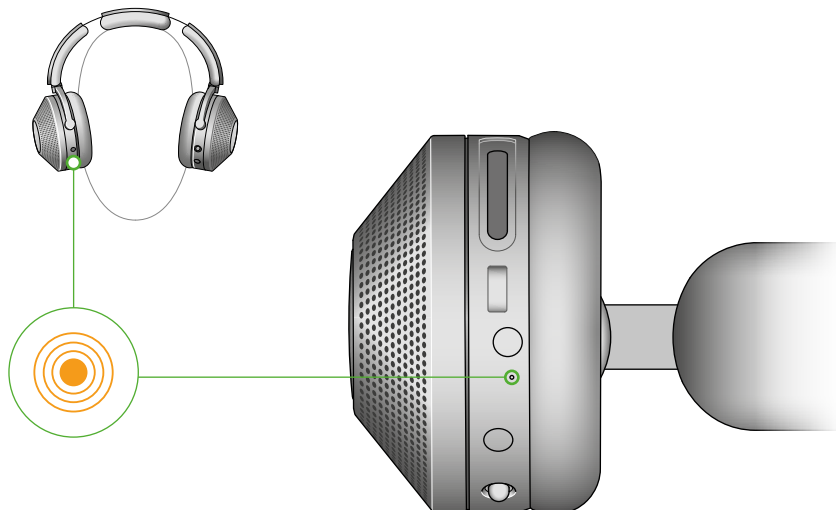

## Action

### Mise sous tension

Voyant blanc temporaire (mise sous tension).



### Mise hors tension

Voyant blanc temporaire (mise hors tension).



## Batterie

### La batterie est chargée à plus de 20 %

Lorsque vous retirez votre casque d'écoute ou que vous appuyez sur le bouton gauche : voyant vert



### La batterie est chargée à moins de 20 %

Lorsque vous retirez votre casque d'écoute ou que vous appuyez sur le bouton gauche : voyant orange.



### Sous tension et entièrement rechargé

Le voyant vert s'éteint graduellement après 5 minutes.



### Sous tension et en cours de rechargement

Voyant orange clignotant pendant la recharge.



### Charge insuffisante pour le fonctionnement du purificateur

Voyant orange clignotant pendant 5 secondes.



### Charge de la batterie inférieure à 20 %

Voyant orange fixe pendant 5 secondes.



## Bluetooth<sup>®</sup>

### Bluetooth<sup>®</sup> en mode de détection

Voyant bleu clignotant.



### Connexion Bluetooth<sup>®</sup> réussie

Voyant bleu fixe. Tonalité de bienvenue de l'audio.



## Filtre

### Le filtre doit être remplacé

Voyant rose clignotant.



## Alertes

### Contacter le soutien Dyson

Voyant rouge clignotant pendant 5 secondes.



### Installer la mise à niveau

Voyant blanc clignotant.



# Adaptateur en vol

Connectez le câble de l'adaptateur en vol à l'adaptateur à 2 broches, puis branchez le au port audio du système de divertissement de l'avion.

L'adaptateur en vol ne rechargera votre casque d'écoute purificateur d'air Dyson Zone<sup>MC</sup> que si vous branchez le câble USB C.

Remarque : les commandes de l'audio de votre casque d'écoute purificateur d'air Dyson Zone<sup>MC</sup> ne fonctionnent pas lorsque vous utilisez l'adaptateur en vol.



## Avertissement

L'adaptateur en vol à 2 broches est conçu pour être branché sur une prise audio uniquement. Son branchement sur une prise de courant peut provoquer un incendie ou une électrocution.

# Remplacer les filtres

## Durée d'autonomie du filtre

Votre application MyDyson<sup>MC</sup> et votre casque d'écoute vous préviendront lorsque la durée de vie de votre filtre sera faible. La durée de vie du filtre dépend de la fréquence d'utilisation de votre casque d'écoute et de votre niveau d'activité.

Vos filtres ne sont pas lavables. Ils doivent être remplacés dès que l'alerte de remplacement s'affiche sur l'application MyDyson<sup>MC</sup>.

## Retirer le couvercle

Tournez les couvercles sur les écouteurs jusqu'à ce qu'ils se libèrent.

## Retirer les filtres

Retirez les filtres avec précaution. Évitez de faire tomber de la poussière dans les écouteurs. Jetez les filtres.

## Insérer les filtres

Retirez les nouveaux filtres de leur emballage et placez les dans les écouteurs.

Remplacez les couvercles et tournez les dans le sens des aiguilles d'une montre pour les fixer en place.

N'oubliez pas de réinitialiser la durée de vie de vos filtres dans l'application MyDyson<sup>MC</sup> après les avoir installés.

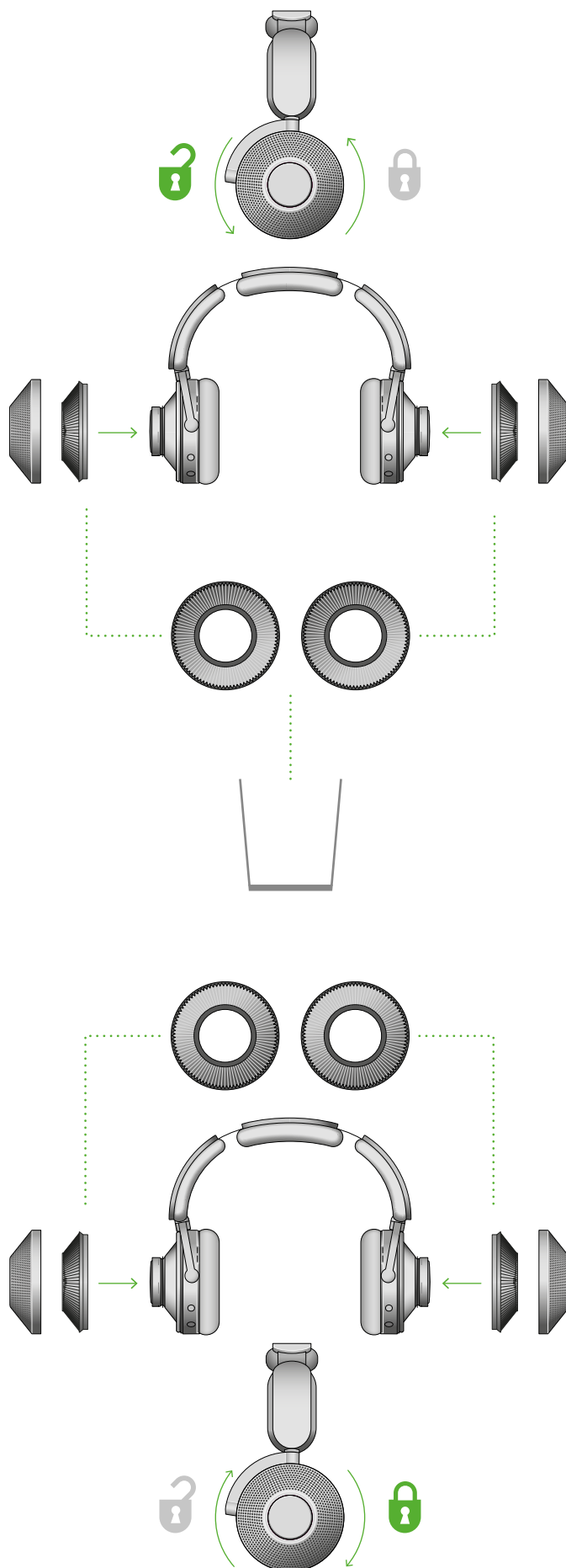

# Nettoyer votre casque d'écoute

Pour que votre casque d'écoute fonctionne toujours bien, il est important de le nettoyer régulièrement. Laissez sécher votre casque d'écoute suffisamment longtemps avant de l'utiliser.

Votre appareil et son emballage peuvent dégager une légère odeur en raison des matériaux et des procédés de fabrication utilisés.

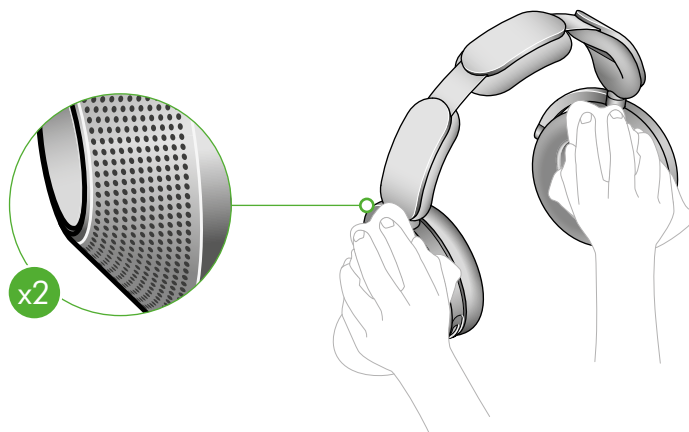

## Nettoyage rapide

### Écouteurs

Essuyez la poussière et les débris sur les perforations des écouteurs avec un chiffon doux, humide et non pelucheux.

### Coussinet d'écouteur

Essuyez la poussière et les débris avec un chiffon doux, humide et non pelucheux.

### Diffuseur d'air

Essuyez la poussière et les débris à l'aide d'un chiffon doux, humide et non pelucheux.



---

## Nettoyage régulier

### Retirer le diffuseur d'air

Abaissez le diffuseur d'air et dégagez le doucement des écouteurs.

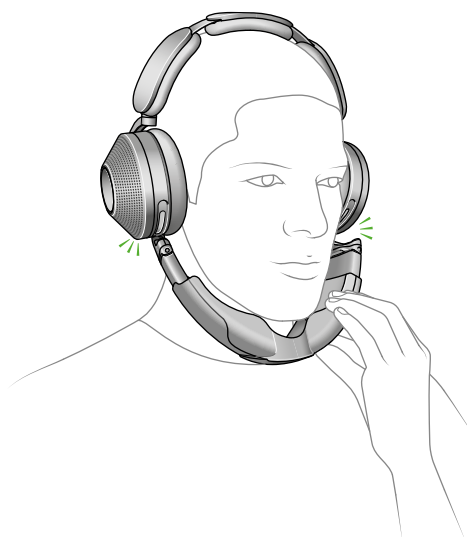

---

Pincez les bords extérieurs de la grille jusqu'à ce qu'elle sorte du diffuseur d'air.

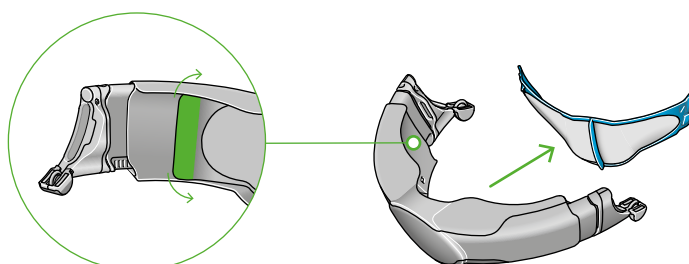

Faites glisser les extensions latérales vers l'extérieur et dégagez les du diffuseur d'air.

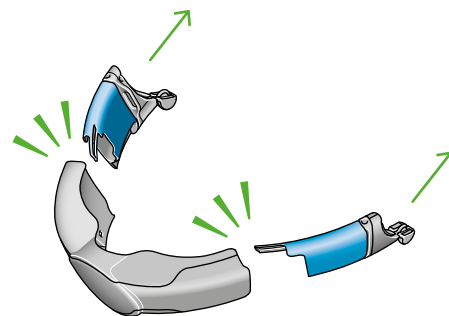

### Nettoyer le diffuseur d'air

Lavez le diffuseur d'air et la grille avec une solution d'eau chaude et de savon à vaisselle. Utilisez la brosse de nettoyage du diffuseur d'air Dyson pour nettoyer partout.

Rincez abondamment toutes les pièces.

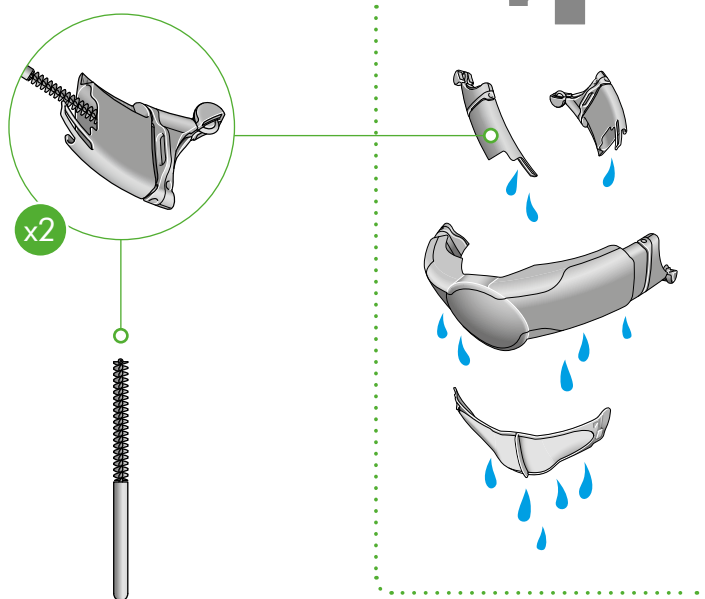

### Sécher le diffuseur d'air

Laissez sécher votre diffuseur d'air dans un endroit chaud et bien aéré.

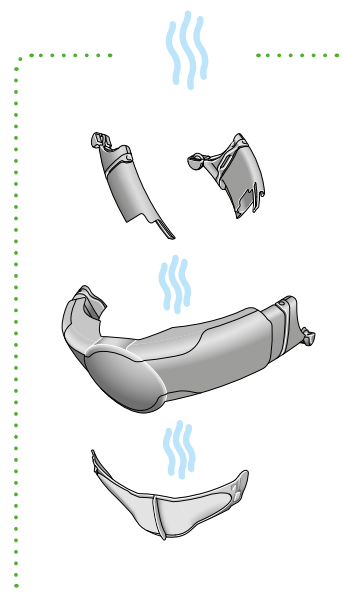



# Réassembler votre casque d'écoute

## Réassemblez le diffuseur d'air

Assurez vous que toutes les pièces de votre diffuseur d'air sont complètement sèches avant de les réassembler.

Faites glisser les extensions latérales jusqu'à ce qu'elles s'enclenchent.

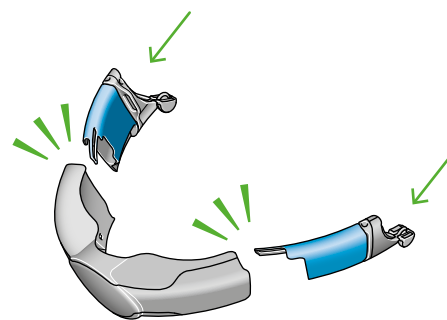

---

Fixez la grille intérieure.

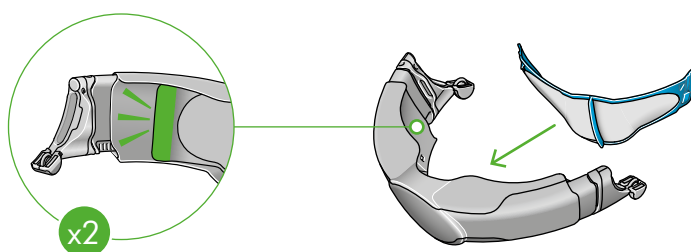

---

Réinstallez le diffuseur d'air sur votre casque d'écoute.

