

dyson cyclone v10

Operating Manual Guide d'utilisation

Assembly Assemblage

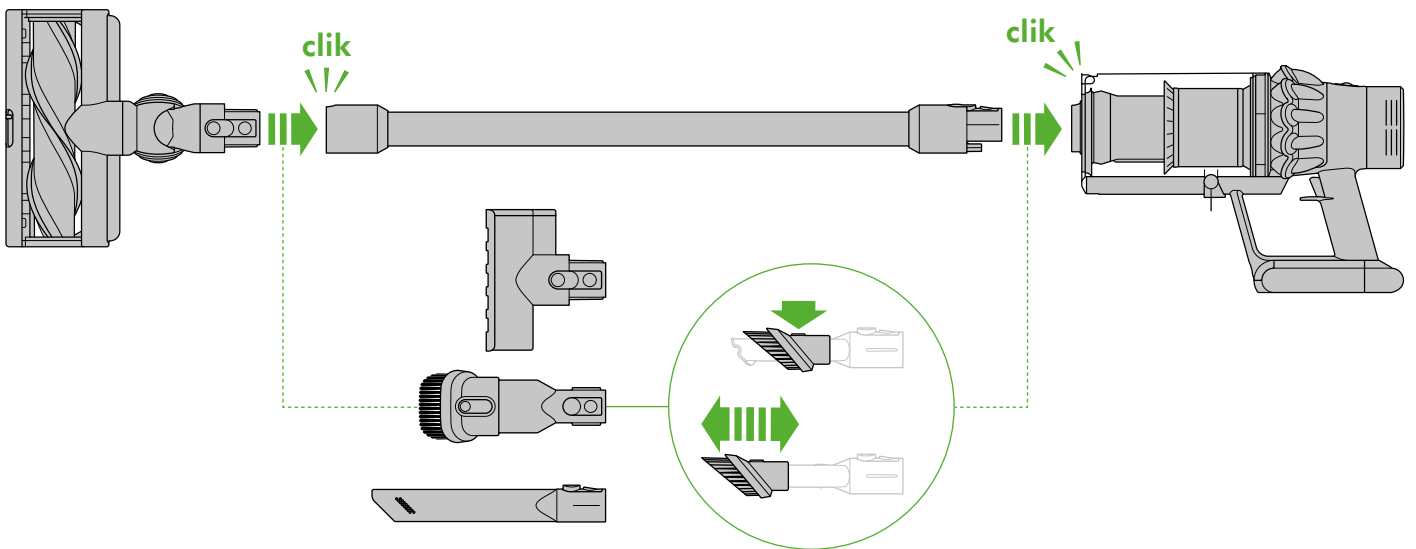

Wash the filter unit

Wash the filter unit with cold water at least every month. Ensure that the filter unit is completely dry before refitting.



Lavez l'ensemble de filtration

Lavez l'ensemble de filtration à l'eau froide au moins tous les mois. Avant de le remettre en place, assurez-vous que l'ensemble de filtration est complètement séché.

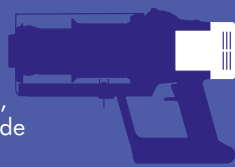

Register today

3 easy ways to register your 2 year limited warranty.



Enregistrement

3 façons faciles de vous enregistrer pour bénéficier d'une garantie limitée de 2 ans.

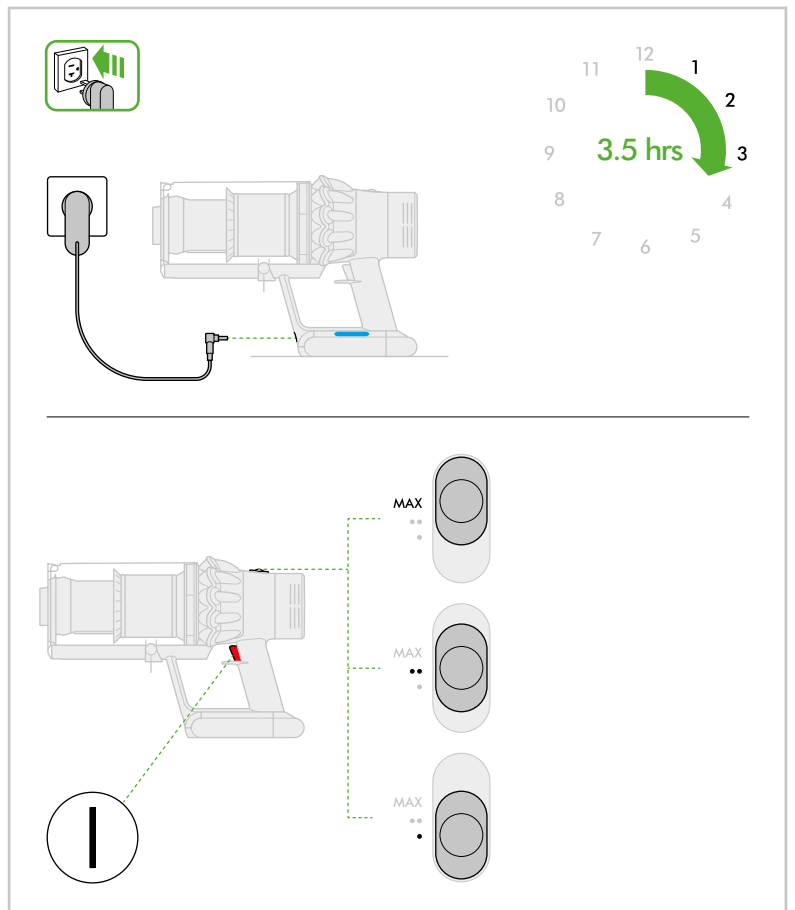

IMPORTANT SAFETY INSTRUCTIONS

BEFORE USING THIS APPLIANCE READ ALL INSTRUCTIONS AND CAUTIONARY MARKINGS IN THIS MANUAL AND ON THE APPLIANCE

When using an electrical appliance, basic precautions should always be followed, including the following:

WARNING

These warnings apply to the appliance, and also where applicable, to all tools, accessories, chargers or mains adaptors.

TO REDUCE THE RISK OF FIRE, ELECTRIC SHOCK, OR INJURY:

1. This Dyson appliance is not intended for use by persons (including children) with reduced physical, sensory or mental capabilities, or lack of experience and knowledge, unless they have been given supervision or instruction concerning use of the appliance by a person responsible for their safety.
2. Do not allow to be used as a toy. Close attention is necessary when used by or near children. Children should be supervised to ensure that they do not play with the appliance.
3. Use only as described in this Dyson Operating Manual. Do not carry out any maintenance other than that shown in this manual, or advised by the Dyson Helpline.
4. Suitable for dry locations ONLY. Do not use outdoors or on wet surfaces.
5. Do not handle any part of the plug or appliance with wet hands.
6. Do not use with a damaged cord or plug. If the supply cord is damaged it must be replaced by Dyson, its service agent or similarly qualified persons in order to avoid a hazard.
7. If the appliance is not working as it should, has received a sharp blow, has been dropped, damaged, left outdoors, or dropped into water, do not use and contact the Dyson Helpline.
8. Contact the Dyson Helpline when service or repair is required. Do not disassemble the appliance as incorrect reassembly may result in an electric shock or fire.
9. Do not stretch the cable or place the cable under strain. Keep the cable away from heated surfaces. Do not close a door on the cable, or pull the cable around sharp edges or corners. Arrange the cable away from traffic areas and where it will not be stepped on or tripped over. Do not run over the cable.
10. Do not unplug by pulling on the cord. To unplug, grasp the plug, not the cord. The use of an extension cord is not recommended.
11. Do not use to pick up water.
12. Do not use to pick up flammable or combustible liquids, such as gasoline, or use in areas where they or their vapours may be present.
13. Do not pick up anything that is burning or smoking, such as cigarettes, matches, or hot ashes.
14. Keep hair, loose clothing, fingers, and all parts of the body away from openings and moving parts. Do not point the hose, wand or tools at your eyes or ears or put them in your mouth.
15. Do not put any object into openings. Do not use with any opening blocked; keep free of dust, lint, hair, and anything that may reduce airflow.
16. Use only Dyson recommended accessories and replacement parts.
17. Do not use without the clear bin and filter in place.
18. Unplug when not in use for extended periods and before maintenance or servicing.
19. Use extra care when cleaning on stairs.
20. Do not install, charge or use this appliance outdoors, in a bathroom or within 3 metres (10 feet) of a pool. Do not use on wet surfaces and do not expose to moisture, rain or snow.
21. Use only Dyson specified chargers for charging this Dyson appliance. A charger that is suitable for one type of battery pack may create a risk of fire when used with another battery pack. Use only Dyson batteries: other types of batteries may burst, causing injury to persons, damage and fire.
22. FIRE WARNING – Do not place this product on or near a cooker or any other hot surface and do not incinerate this appliance even if it is severely damaged. The battery might catch fire or explode.
23. Always turn 'OFF' the appliance before connecting or disconnecting the motorized brush bar.
24. FIRE WARNING – Do not apply any fragrance or scented product to the filter(s) of this appliance. The chemicals in such products are known to be flammable and can cause the appliance to catch fire.
25. Prevent unintentional starting. Ensure that the

switch is in the off-position before connecting to the battery pack, picking up or carrying the appliance. Do not carry the appliance with your finger on the switch or energizing appliance that has the switch on.

26. Do not use a battery pack or appliance that is damaged or modified. Damaged or modified batteries may result in fire, explosion or risk of injury.
27. Do not expose a battery pack or appliance to fire or excessive temperature. Exposure to fire or temperature above 130°C may cause explosion.
28. Follow all charging instructions and do not charge the battery pack or appliance outside of the temperature range specified in the instructions. Charging improperly or at temperatures outside of the specified range may damage the battery and increase the risk of fire.
 - Operating temperature range : 3 °C - 40 °C
 - Ambient temperature range operating : 3 °C - 40 °C
 - Ambient temperature range storage : -20 °C - 60 °C
 - Recommended ambient temperature range (charging) : 3 °C - 40 °C
29. The battery is a sealed unit and under normal circumstances poses no safety concerns. Liquid ejected from the battery

may cause irritation or burns. In the unlikely event that liquid leaks from the battery do not touch the liquid and observe the following precautions:

- Skin contact – can cause irritation. Wash with soap and water.
- Inhalation – can cause respiratory irritation. Expose to fresh air and seek medical advice.
- Eye contact – can cause irritation. Immediately flush eyes thoroughly with water for at least 15 minutes. Seek medical attention.
- Disposal – wear gloves to handle the battery and dispose of immediately, following local ordinances or regulations.

READ AND SAVE THESE INSTRUCTIONS

THIS DYSON APPLIANCE IS INTENDED FOR HOUSEHOLD USE ONLY

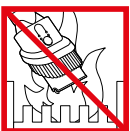

Do not use near open flames.

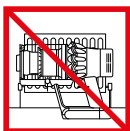

Do not store near heat sources.



Do not pick up water or liquids.



Do not pick up burning objects.



Do not put hands near the brush bar when the appliance is in use.



Do not place on or near the stove.

CONSIGNES DE SÉCURITÉ IMPORTANTES

**AVANT D'UTILISER CET APPAREIL,
VOUS ÊTES TENU DE LIRE TOUTES LES
INSTRUCTIONS ET MISES EN GARDE
CONTENUES DANS LE PRÉSENT GUIDE
ET INDIQUÉES SUR L'APPAREIL**

Lorsque vous utilisez un appareil électrique, vous devez toujours suivre les précautions de base suivantes:

AVERTISSEMENT

Ces avertissements s'appliquent à l'aspirateur et à tous les accessoires, ainsi que, s'il y a lieu, à tout chargeur ou adaptateur d'alimentation principal.

**AFIN DE RÉDUIRE LES RISQUES
D'INCENDIE, DE DÉCHARGE
ÉLECTRIQUE OU DE BLESSURE:**

1. Cet appareil n'est pas conçu pour être utilisé par les enfants ni des personnes dont les capacités physiques, mentales ou de raisonnement sont réduites, ou qui manquent d'expérience ou de connaissances, à moins qu'une personne responsable ne les supervise ou leur indique comment utiliser l'appareil de façon sécuritaire.
2. Cet appareil n'est pas un jouet. Faire très attention lorsqu'on l'utilise près d'enfants ou si ceux-ci s'en servent. Il faut veiller à ce que les enfants ne jouent pas avec l'appareil.
3. Utiliser cet appareil seulement de la façon décrite dans le présent guide. Ne pas effectuer de travaux d'entretien autres que ceux indiqués dans ce guide ou recommandés par le service d'assistance téléphonique de Dyson.
4. Convient aux surfaces sèches SEULEMENT. Ne pas utiliser à l'extérieur ou sur des surfaces mouillées.
5. Ne pas toucher la prise ou l'appareil avec des mains mouillées.
6. Ne pas utiliser si la fiche ou le câble est endommagé. Si le câble est endommagé, il doit être remplacé par Dyson ou un agent qualifié afin d'éviter des risques d'accident.
7. Si l'appareil fonctionne mal, s'il a reçu un coup violent, s'il a été échappé, endommagé, laissé à l'extérieur ou plongé dans l'eau, ne pas l'utiliser et communiquer avec le service d'assistance téléphonique de Dyson.
8. Pour toute réparation ou procédure d'entretien, communiquer avec la ligne d'assistance Dyson. Ne pas démonter l'appareil. S'il est réassemblé de manière inappropriée, cela peut causer un incendie ou des décharges électriques.
9. Ne pas étirer le cordon et ne pas exercer de tension sur celui-ci. Garder le cordon à distance des surfaces soumises à la chaleur. Ne pas tirer le cordon en le faisant passer sur des surfaces ou rebords coupants et ne pas le coincer dans une porte. Garder le cordon à distance des aires de circulation et le faire passer à un endroit où il ne risque pas de causer de chutes. Ne pas écraser le cordon en passant dessus.
10. Ne pas débrancher l'appareil en tirant sur le cordon. Pour le débrancher, saisir la fiche et non le cordon. Nous déconseillons l'utilisation d'une rallonge électrique.
11. Ne pas aspirer d'eau.
12. Ne pas utiliser pour aspirer des liquides inflammables ou combustibles, comme de l'essence, ni dans des zones où il peut y avoir de tels liquides ou émanations de leurs vapeurs.
13. Ne pas aspirer d'objets qui brûlent ou qui fument, comme des cigarettes, des allumettes ou des cendres incandescentes.
14. Éloigner les cheveux, les vêtements amples, les doigts et toute partie du corps des ouvertures et des pièces mobiles. Ne pas pointer le tuyau souple, le tube-rallonge ou les accessoires vers les yeux ou oreilles et ne pas les mettre dans la bouche.
15. Ne placer aucun objet dans les ouvertures. Ne pas utiliser si une ouverture est obstruée; enlever la poussière, les peluches, les cheveux et tout ce qui pourrait réduire la circulation de l'air.
16. Utiliser seulement les accessoires et les pièces de rechange recommandés par Dyson.
17. Ne pas utiliser lorsque le collecteur transparent et le filtre ne sont pas en place.
18. Débrancher de la prise lorsque l'aspirateur n'est pas utilisé durant de longues périodes et avant toute intervention aux fins d'entretien ou de réparation.
19. Redoubler de prudence dans les escaliers.
20. Ne pas installer, recharger ou utiliser cet aspirateur à l'extérieur, dans une salle de bains ou à moins de 3 mètres (10 pi) d'une piscine. Ne pas utiliser sur des surfaces humides et éviter de l'exposer à l'humidité, à la pluie ou à la neige.
21. Utiliser seulement les chargeurs Dyson spécifiés pour recharger la batterie de cet appareil. Un chargeur qui convient à un type

de bloc-batterie peut créer un incendie s'il est utilisé pour d'autres types de bloc-batteries. Utiliser que des batteries Dyson. La recharge d'autres types de batteries peut causer une explosion occasionnant des blessures et des dommages.

22. **RISQUE D'INCENDIE** – Ne placez pas cet appareil à proximité d'une cuisinière ou de toute autre surface ayant une source de chaleur; n'incinerez pas cet appareil même s'il est sérieusement endommagé. La batterie peut prendre feu ou exploser.
23. Toujours mettre l'aspirateur hors tension avant de raccorder ou de retirer la brosse à moteur.
24. **RISQUE D'INCENDIE** – Ne pas mettre de parfum ou de produit parfumé sur les filtres de l'appareil. Les produits chimiques contenus dans ce type de produits sont reconnus pour être inflammables et peuvent amener l'appareil à prendre feu.
25. Prévenir tout démarrage non intentionnel. S'assurer que le commutateur est dans la position Arrêt avant de connecter le chargeur au bloc-batterie, prendre ou transporter l'appareil. Le fait de porter l'appareil en gardant le doigt sur le commutateur ou un appareil sous alimentation avec le commutateur enclenché peut entraîner des accidents.
26. Ne pas utiliser un bloc-batterie ou un appareil qui est endommagé ou a été modifié. Les batteries endommagées ou modifiées peuvent présenter un comportement imprévisible et il peut en résulter un incendie, une explosion ou un risque de blessure.
27. Ne pas exposer un bloc-batterie ou un appareil à une source de flammes ou une température excessive. Toute exposition à une source de flammes ou une température supérieure à 130 °C peut causer une explosion.
28. Il faut suivre toutes les instructions relatives à la recharge et ne pas recharger le bloc-batterie ou l'appareil en dehors de la gamme de températures spécifiée dans

les instructions. Recharger la batterie de manière inappropriée ou en dehors de la gamme de températures spécifiée peut endommager celle-ci et accroître le risque d'incendie.

- Plage de température de fonctionnement : 3 °C à 40 °C
 - Plage de températures ambiantes en mode de fonctionnement : 3 °C à 40 °C
 - Plage de températures ambiantes pour l'entreposage : -20 °C à 60 °C
 - Température ambiante recommandée (en mode de charge) : 3°C à 40 °C
29. La batterie est une unité hermétique qui, dans des circonstances normales, ne pose aucun problème de sécurité. Le liquide projeté peut causer des irritations ou des brûlures. Dans l'éventualité peu probable d'une fuite, éviter tout contact avec le liquide et respecter les précautions suivantes:
- Contact avec la peau – peut causer des irritations cutanées. Laver à l'eau et au savon.
 - Inhalation – peut irriter les voies respiratoires. Respirer de l'air frais et consulter un médecin.
 - Contact avec les yeux – peut causer des irritations cutanées. Rincer immédiatement à grande eau pendant au moins 15 minutes. Consulter un médecin.
 - Mise au rebut – porter des gants pour manipuler la batterie et la mettre immédiatement au rebut conformément aux règlements et arrêtés locaux.

LIRE ET CONSERVER CES INSTRUCTIONS

CET APPAREIL DYSON EST CONÇU POUR UN USAGE DOMESTIQUE SEULEMENT



Ne pas utiliser près de flammes nues.

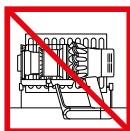

Ne pas ranger à proximité de sources de chaleur.



Ne pas aspirer d'eau ou de liquides.



Ne pas aspirer des objets qui brûlent.



Ne pas mettre vos mains près de la brosse lorsque l'appareil est en marche.



Ne pas mettre l'appareil sur la cuisinière ou à proximité de cette dernière.

Power mode
Mode d'alimentation

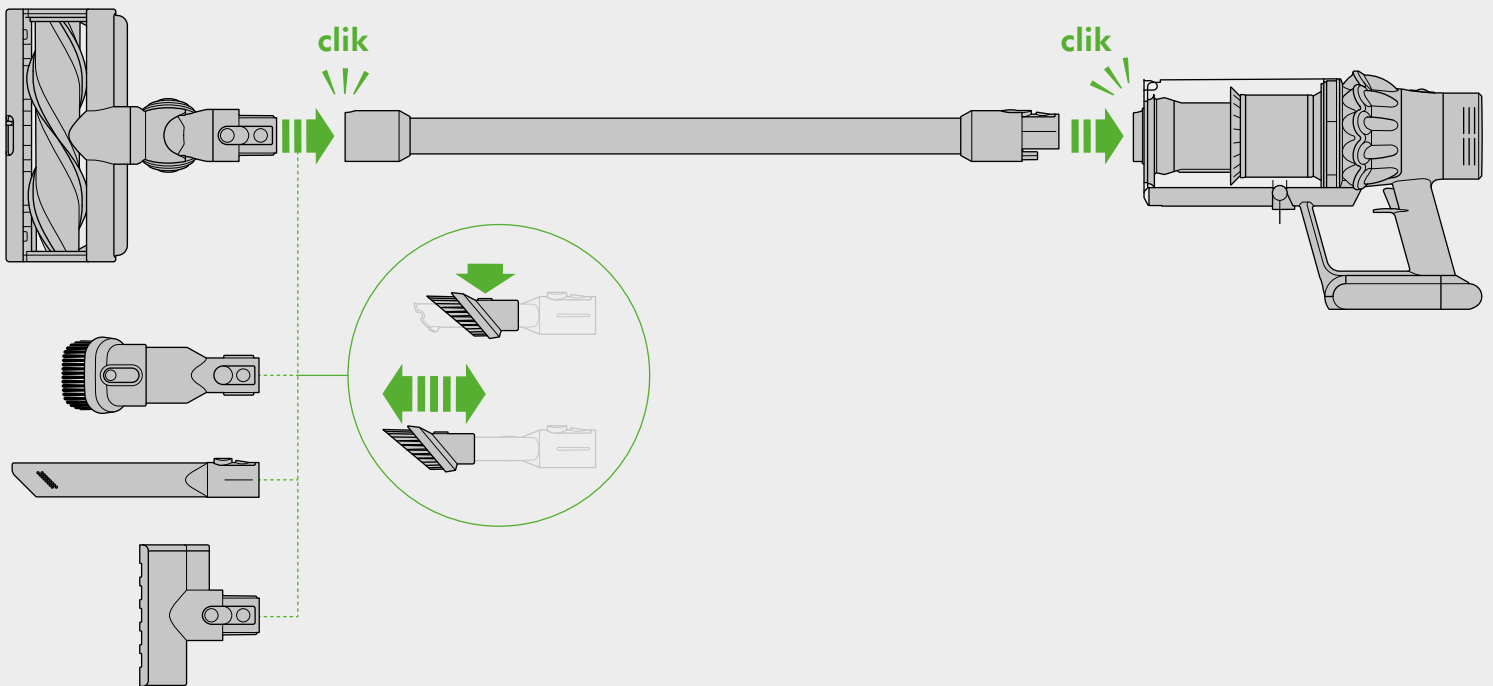
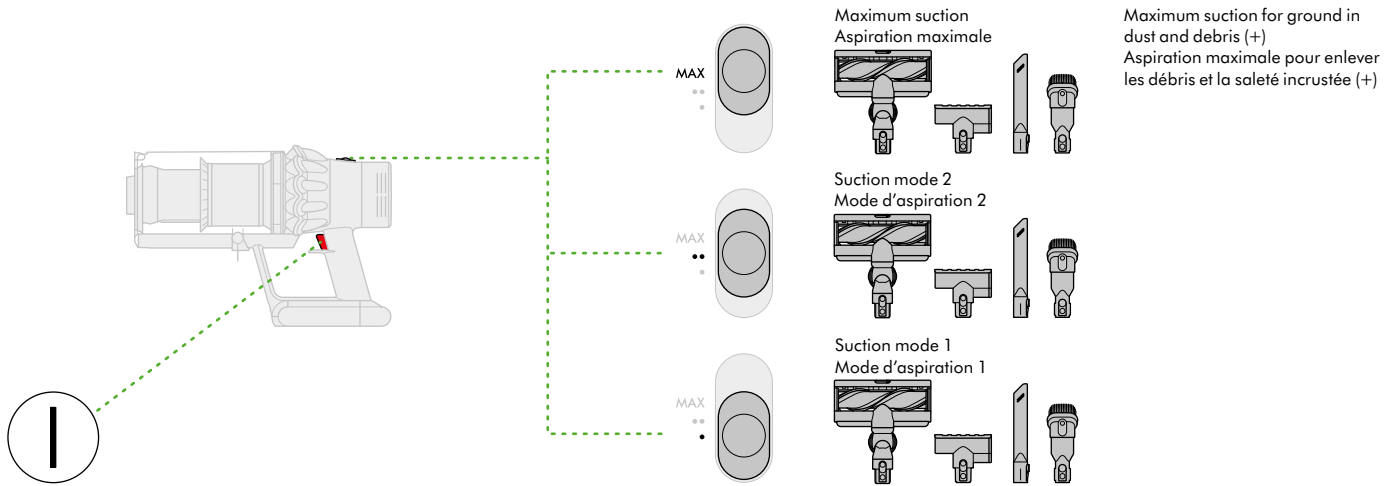

Recharging
Recharge

Recharging on the dock
Recharge sur la station

Lights during charging
Le voyant est allumé pendant la charge

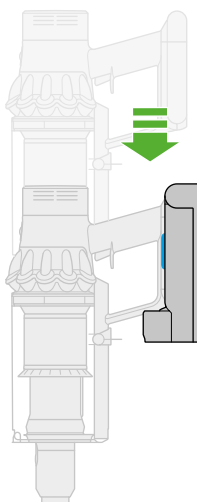
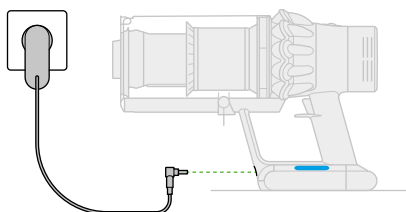

For further diagnostics refer to the 'Usage' section
Pour un diagnostic plus approfondi, reportez-vous à la section « Utilisation »

Lights during use
Le voyant est allumé pendant l'utilisation



For further diagnostics refer to the 'Usage' section
Pour un diagnostic plus approfondi, reportez-vous à la section « Utilisation »



Filter and blockage indicator LEDs
DEL de l'indicateur filtre et obstructions

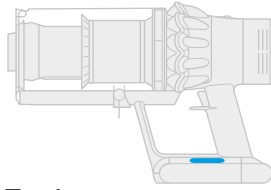

FILTER
FILTRE
FILTRO

For further diagnostics refer to the 'Usage' section
Pour un diagnostic plus approfondi, reportez-vous à la section « Utilisation »



Torque drive cleaner head modes
Modes de la tête d'aspirateur à entraînement à couple de rotation

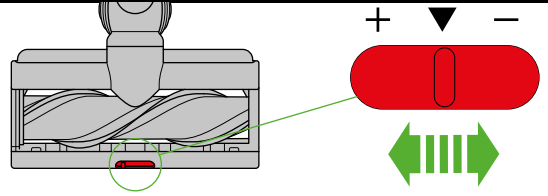

Emptying the clear bin
Vidage du collecteur transparent

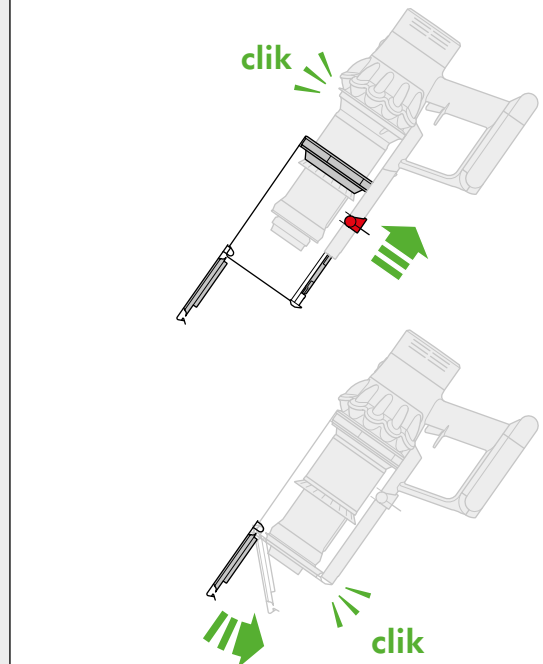
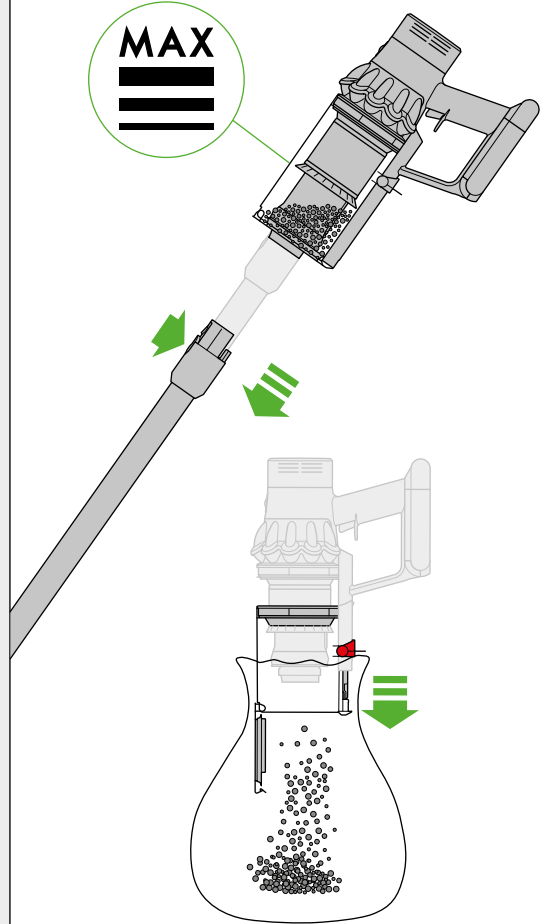

Lights diagnostics
Le voyant est allumé pendant le diagnostic



For further diagnostics refer to the 'Usage' section
Pour un diagnostic plus approfondi, reportez-vous à la section « Utilisation »

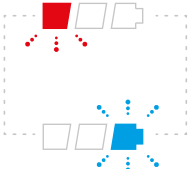



Looking for blockages
Vérification de la présence d'obstructions

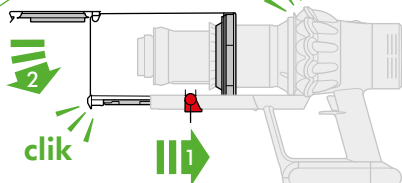
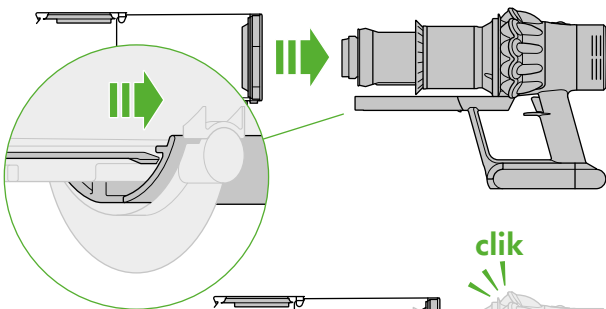
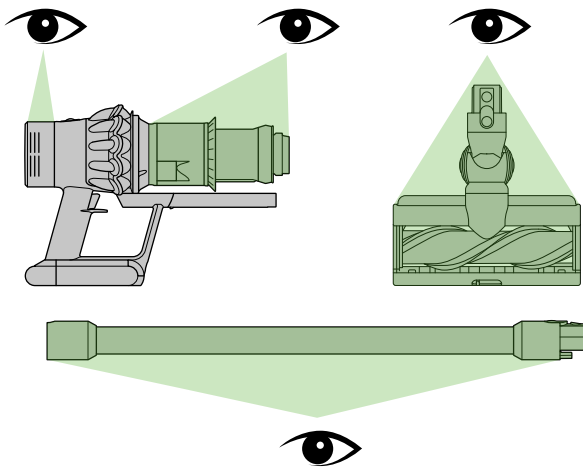
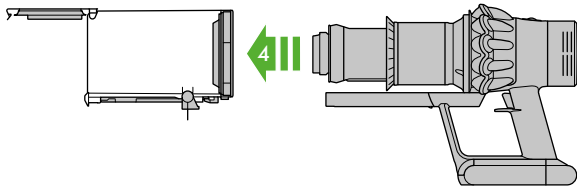
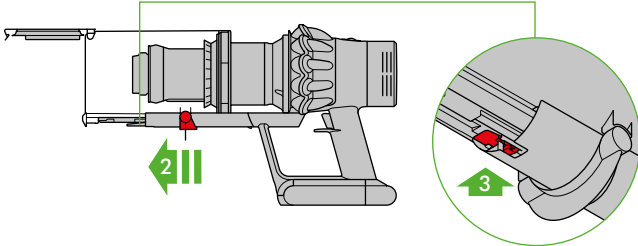
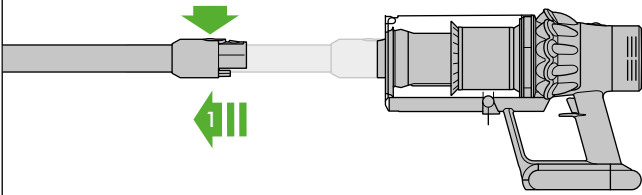

Wash the filter unit

FILTER Wash the filter unit with cold water at least every month.
FILTRE Ensure that the filter unit is completely dry before refitting.
FILTRO

Lavez l'ensemble de filtration

Lavez l'ensemble de filtration à l'eau froide au moins tous les mois.

Avant de le remettre en place, assurez-vous que l'ensemble de filtration est complètement.

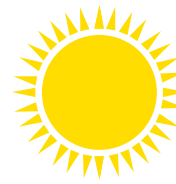
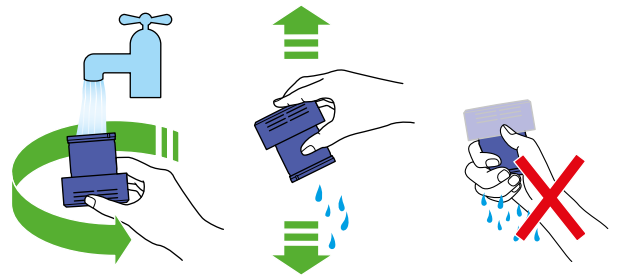
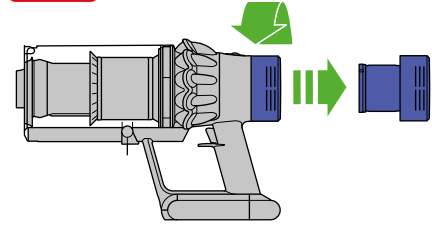

Leave the filter unit to dry completely in a dry environment with good airflow, for a minimum of 24 hours. Check that the filter unit is completely dry.

Laissez l'unité de filtrage sécher complètement dans un environnement sec et bien aéré pendant au moins 24 heures. Vérifier qu'elle est complètement sèche.

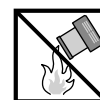
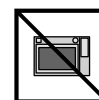
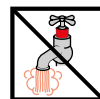
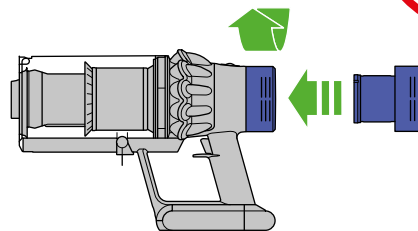
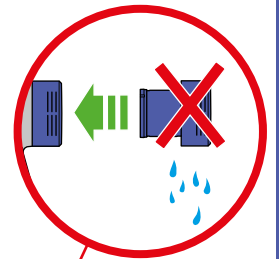

Torque drive cleaner head: Clearing obstructions
Tête d'aspirateur à entraînement à couple de rotation: Élimination des obstructions



1



2

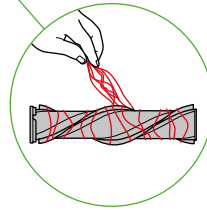
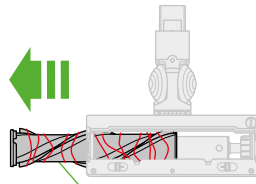

3

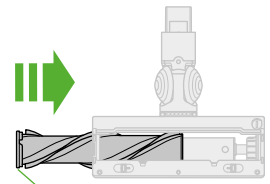

Mini motorized tool: Clearing obstructions
Mini-brosse à moteur : Élimination des obstructions

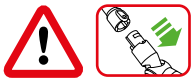

1

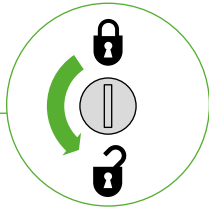

2

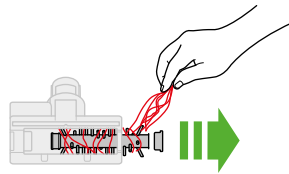

3

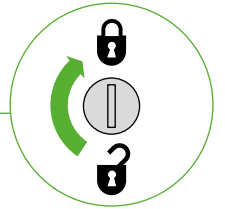

USING YOUR DYSON APPLIANCE

PLEASE READ THE 'IMPORTANT SAFETY INSTRUCTIONS' IN THIS DYSON OPERATING MANUAL BEFORE PROCEEDING.

DOCKING STATION INSTALLATION

- Unpack the docking station, plug and installation leaflet.
 - Select the location for the docking station and ensure that there is no pipework (gas, water or air), electrical cables, wires or ductwork directly behind the mounting location.
 - Follow the instructions on the installation leaflet.
 - Click the attachments into place.
 - Place the appliance in the docking station.
 - Plug in the docking station and turn on to charge.
 - Your appliance will need to be fully charged before first use.
- Dyson recommends the use of protective clothing, eyewear and materials when installing the docking station.

VACUUMING

- Remove the appliance from the docking station.
- Check that the underside of the cleaner head or tool is clean and free from foreign objects that may cause damage.
- Your appliance has a slider control on the cleaner head to adjust the suction. Select the suction required:

MAXIMUM SUCTION FOR GROUND IN DUST AND DEBRIS (+)

- For vacuuming durable floor coverings, hard floors and heavily soiled carpets and rugs.
 - Your appliance is pre-set to this level of suction when you take it out of the box.
 - Before vacuuming your flooring, rugs and carpets, check the manufacturer's recommended cleaning instructions.

SUCTION FOR DUST AND DEBRIS (▲)

- For vacuuming of lightly soiled carpets, rugs and hard flooring.
- For vacuuming of large debris such as peanuts or rice.
 - To switch to this setting, move the suction control slider on top of the cleaner head.

SUCTION FOR DEEP PILE CARPETS AND DELICATE FLOORING (-)

- For vacuuming deep pile carpets or rugs and any flooring on which you may experience greater resistance.
- For vacuuming of lightly soiled floors, including delicate flooring such as vinyl, parquet and lino.
 - To switch to this setting, move the suction control slider on top of the cleaner head.

Before vacuuming your flooring, rugs and carpets, check the manufacturer's recommended cleaning instructions.

The brush bar on the appliance can damage certain carpet types and floors. Some carpets will fuzz if a rotating brush bar is used when vacuuming. If this happens, we recommend vacuuming without the motorized floor tool and consulting with your flooring manufacturer.

LIGHTS DURING CHARGING

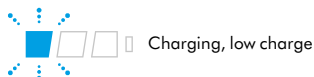

Charging, low charge



Charging, medium charge



Charging, nearly full



Fully charged

LIGHTS DURING USE



High level of charge



Medium level of charge



Low level of charge



Empty, needs charging

LIGHTS DIAGNOSTICS



Battery fault-call Dyson Helpline



Main body fault-call Dyson Helpline

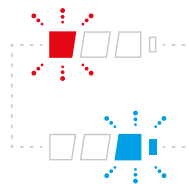

Charger fault-call Dyson Helpline

FILTER AND BLOCKAGE INDICATOR LEDS



Blockage indicator

FILTER
FILTRE
FILTRO

Filter unit not fitted correctly



FILTER
FILTRE
FILTRO

Filter unit requires washing



See battery section

EMPTYING THE CLEAR BIN

- Empty as soon as the dirt reaches the level of the MAX mark – do not overfill.
- Ensure that the appliance is disconnected from the charger before emptying the clear bin. Be careful not to pull the 'ON' trigger.
- Avoid pulling the 'ON' trigger when emptying.
- Remove the wand by pressing the red wand release button and pulling away from the bin.
- To release the dirt:
 - Hold the appliance with the bin in a downwards position.
 - Firmly push the red bin release button.
 - The bin will slide down, cleaning the shroud as it goes.
 - The bin base will then open.
 - The bin base will not open if the red button is not pushed down fully.

To minimize dust/allergen contact when emptying, encase the clear bin tightly in a plastic bag and empty. Remove the clear bin carefully from the bag. Seal the bag tightly, dispose as normal.

CLEANING THE CLEAR BIN (OPTIONAL)

If it is necessary to clean the clear bin:

- Follow the instructions in the 'Emptying the clear bin' section.
- Press the red button located on the bin runner to release the bin and slide the bin off the runner.
- Clean the clear bin with a damp cloth only.
- Ensure that the clear bin and seals are completely dry before replacing.
- To refit the clear bin:
 - Insert the spine on to the bin runner.

Close the clear bin by pushing the bin base upwards until the clear bin and bin base click into place.

The clear bin is not dishwasher safe and the use of detergents, polishes or air fresheners to clean the clear bin is not recommended as this may damage your appliance.

FILTER AND BLOCKAGE INDICATOR LEDS

Your appliance has two indicator lights that will help alert you that simple maintenance steps are needed.

- The filter indicator will flash intermittently when the filter unit is not fitted correctly. Follow the instructions on how to refit the filter unit in the 'Washing the filter unit' section.
- The filter indicator will light continuously when the filter unit needs washing. Follow the instructions on how to wash the filter unit in the 'Washing the filter unit' section.
- The blockage Indicator LED will light if there is a blockage. Follow the instructions on how to clear blockages in the 'Looking for blockages' section.

WASHABLE PARTS

Your appliance has washable parts, which require regular cleaning. Follow the instructions below.

WASHING THE FILTER UNIT

Check and wash the filter unit, according to the instructions, to maintain performance.

- Remove the filter unit by twisting counterclockwise to the open position. Gently pull away from the appliance.
- Wash the inside of the filter unit first; hold it upright under the cold water tap and agitate using a rotating motion.
- Wash the outside of the filter unit; fill the unit with cold water, place your hand over the open end and shake gently.
- Repeat washing the inside and outside of the filter unit until the water runs clear.
- Gently tap the filter unit to remove any excess water and leave to dry with the open end facing up.
- Leave the filter unit to dry completely for a minimum of 24 hours.
- Check that the filter unit is completely dry.
- To refit, return the filter unit to the open position and twist clockwise until it clicks into place.

The filter unit may require more frequent washing if vacuuming fine dust or using mainly maximum suction.

Do not put the filter unit in a dishwasher, washing machine, tumble dryer, oven, microwave or near a naked flame.

BLOCKAGES – AUTOMATIC CUT-OUT

- This appliance is fitted with an automatic cut-out.
- If any part becomes blocked the appliance may automatically cut out.
- This will happen after the motor pulses a number of times (i.e switches on and off in quick succession) and the blockage indicator LED will illuminate.
- Leave to cool down before looking for blockages.
- Ensure that the appliance is disconnected from the charger before looking for blockages. Failure to do so could result in personal injury.
- Clear any blockage before restarting.
- Refit all parts securely before using.
- Clearing blockages is not covered by your warranty.

LOOKING FOR BLOCKAGES

The motor will pulse and the blockage indicator LED will illuminate when there is a blockage. Please follow the instructions below to locate the blockage:

- Ensure that the appliance is disconnected from the charger before looking for blockages. Be careful not to pull the 'ON' trigger.
- Do not operate while checking for blockages as doing so could result in personal injury.
- Beware of sharp objects when checking for blockages.
- To check for blockages in the main body of the appliance, remove the clear bin following the instructions in the 'Cleaning the clear bin' section and remove the blockage.
- If you cannot clear an obstruction from the cleanerhead, you may need to remove the brush bar. Use a coin to unlock the fastener, slide the brush bar out of the cleanerhead and remove the obstruction. Replace the brush bar and secure it by tightening the fastener. Ensure it is fixed firmly before operating the appliance.
- This appliance has carbon fibre brushes. Take care if coming into contact with them, as they may cause minor skin irritation. Wash your hands after handling the brushes.
- Refit all parts securely before using.
- Clearing blockages is not covered by your warranty.

CHARGING AND STORING

- This appliance will switch 'OFF' if the battery temperature is below 3°C (37.4°F). This is designed to protect the motor and battery. Do not charge the appliance and then move it to an area with a temperature below 3°C (37.4°F) for storage purposes.
- To help prolong battery life, avoid recharging immediately after a full discharge. Allow to cool for a few minutes.
- Avoid using the appliance with the battery flush to a surface. This will help it run cooler and prolong battery run time and life.

BATTERY SAFETY INSTRUCTIONS

- If the battery needs replacing please contact the Dyson Helpline.
- Use only Dyson chargers for charging this Dyson appliance.
- The battery is a sealed unit and under normal circumstances poses no safety concerns. In the unlikely event that liquid leaks from the battery do not touch the liquid and observe the following precautions:
 - Skin contact – can cause irritation. Wash with soap and water.
 - Inhalation – can cause respiratory irritation. Expose to fresh air and seek medical advice.
 - Eye contact – can cause irritation. Immediately flush eyes thoroughly with water for at least 15 minutes. Seek medical attention.
 - Disposal – wear gloves to handle the battery and dispose of immediately, following local ordinances or regulations.



CAUTION

The battery used in this device may present a risk of fire or chemical burn if mistreated. Do not disassemble, short contacts, heat above 60°C (140°F), or incinerate. Keep away from children. Do not disassemble and do not dispose of in fire.

ONLINE SUPPORT

- For online help, general tips, videos and useful information about Dyson. www.dysoncanada.ca/support

DISPOSAL INFORMATION

- Dyson products are made from high grade recyclable materials. Recycle where possible.
- The battery should be removed from the product before disposal.
- Dispose of the battery in accordance with local ordinances or regulations.
- Dispose of the exhausted filter unit in accordance with local ordinances or regulations.

DYSON CUSTOMER CARE

THANK YOU FOR CHOOSING TO BUY A DYSON APPLIANCE

After registering your free 2 year warranty, your Dyson appliance will be covered for parts and labour for 2 years from the date of purchase, subject to the terms of the warranty. If you have any questions about your Dyson appliance, call the Dyson Helpline with your serial number and details of where/when you bought the appliance. Most questions can be solved over the phone by one of our trained Dyson Helpline staff.

If your Dyson appliance needs service, call the Dyson Helpline so we can discuss the available options. If your Dyson appliance is under warranty, and it is a covered repair, it will be repaired at no cost.

PLEASE REGISTER AS A DYSON APPLIANCE OWNER

To help us ensure that you receive prompt and efficient service, please register as a Dyson appliance owner. There are three ways to do this:

- Online at www.dysoncanada.ca
- Telephone the Dyson Helpline at 1-877-397-6622.
- Complete the enclosed Warranty Form and mail it to us. This will confirm ownership of your Dyson appliance in the event of an insurance loss, and enable us to contact you if necessary.

2 YEAR PARTS AND LABOUR WARRANTY

TERMS AND CONDITIONS OF THE DYSON 2 YEAR PARTS AND LABOUR WARRANTY

WHAT IS COVERED

- Your Dyson appliance is warranted against original defects in materials and workmanship for a period of 2 years from the date of purchase, when used for normal domestic purposes in accordance with the Dyson Operating Manual. Please retain your proof of purchase. If you do not have your proof of purchase, your warranty will start 90 days after the date of manufacture, according to Dyson's records. This warranty provides, at no extra cost to you, all labour and parts necessary to ensure that your appliance is in proper operating condition during the warranty period. The replacement of any part of your appliance under warranty will not extend the period of warranty. Any parts which are returned to Dyson will become the property of Dyson. Please call the Dyson Helpline at 1-877-397-6622 for more information.
- This limited warranty is subject to the following terms:

WHAT IS NOT COVERED

Dyson Canada Limited shall not be liable for costs, damages or repairs incurred as a result of, due to, or from:

- Purchases of appliances from unauthorized dealers.
- Careless operation or handling, misuse, abuse and/or lack of maintenance or use not in accordance with the Dyson Operating Manual.
- Use of the appliance other than for normal domestic purposes within Canada, e.g. for commercial or rental purposes.
- Use of parts not in accordance with the Dyson Operating Manual.
- Use of parts and accessories other than those produced or recommended by Dyson.
- External sources such as weather, electrical outages or power surges.
- Repairs or alterations carried out by unauthorized parties or agents.
- Clearing blockages from your appliance or washing of the filter.
- Normal wear and tear, including normal wearing parts, such as clear bin, filter, tools and power cord (or where external damage or abuse is diagnosed), carpet or floor damage due to use not in accordance with Dyson's Operating Manual.
- Reduction in battery discharge time due to battery age or use (where applicable).
- Damage as a result of use not in accordance with the rating plate.
- Use of this appliance on rubble, ash, plaster, drywall, liquids, or wet surfaces.
- Additionally, this limited warranty does not apply to any appliance that has had the serial number altered or removed.

WARRANTY LIMITATIONS AND EXCLUSIONS

- Any implied warranties relating to your appliance including but not limited to warranty of merchantability or warranty of fitness for a particular purpose, are limited to the duration of this warranty. This limitation is not allowed by some Provinces and/or Territories and so this limitation may not apply to you.
- Your remedy for breach of this warranty is limited to the warranty service described above.
- Dyson Canada Limited will not be liable for any consequential damages or incidental damages you may incur in connection with the purchase and use of your appliance.
- This limited warranty gives you specific legal rights. You may also have other rights which vary by Province and/ or Territory.
- This limited warranty is not transferable.
- This limited warranty is only available in Canada.

WARRANTY SERVICE

- Please fill out and return the Warranty Form, or register online at www.dysoncanada.ca.
- Before service can take place, the terms of the warranty require that you contact the Dyson Helpline with your model name/number, serial number, date and place of purchase.
- Please keep your purchase receipt in a safe place to ensure that you have this information.
- All work will be coordinated by Dyson Canada Limited or its authorized agents.
- Any replaced defective parts will become property of Dyson.
- Service under this warranty will not extend the period of this warranty.
- If your appliance is not functioning properly, please call the Dyson Helpline at 1-877-397-6622. Most issues can be rectified over the telephone by our trained Dyson Helpline staff.

WHEN REGISTERING YOUR DYSON APPLIANCE:

- You will need to provide us with basic contact information to register your product and enable us to support your warranty.
- When you register, you will have the opportunity to choose whether you would like to receive communications from us. If you opt-in to communications from Dyson, we will send you details of special offers and news of our latest innovations. We never sell your information to third parties and only use information that you share with us as defined by our privacy policies which are available on our website at privacy.dyson.com.

CONFORMITY INFORMATION

CAN ICES-3 (B)/NMB-3(B)

FR

UTILISATION DE VOTRE APPAREIL DYSON

VEUILLEZ LIRE LES « CONSIGNES DE SÉCURITÉ IMPORTANTES » DANS CE GUIDE D'UTILISATION DYSON AVANT DE POURSUIVRE.

INSTALLATION DE LA STATION D'ACCUEIL

- Déballer la station d'accueil, la prise et le livret d'installation.
- Sélectionner l'emplacement pour la station d'accueil et s'assurer qu'il n'y a pas de conduits (gaz, eau ou air), de câbles électriques, de fils ou de conduites directement derrière l'emplacement d'installation.
- Suivre les instructions dans le livret d'installation.
- Mettre les dispositifs de fixation en place.
- Placer l'appareil sur la station d'accueil.
- Brancher la station d'accueil et la mettre sous tension pour la charge.
- Avant la première utilisation, votre appareil doit être rechargé à fond. Dyson recommande le port de vêtements, de lunettes et d'équipements de protection lors de l'installation de la station d'accueil.

PASSER L'ASPIRATEUR

- Retirer l'appareil de la station d'accueil.
- Vérifier que le dessous de la tête d'aspirateur ou de l'accessoire est propre et exempt de corps étrangers qui peuvent causer des dommages.
- Votre aspirateur est doté d'un coulisseau de commande sur la tête d'aspirateur qui permet de régler la puissance d'aspiration. Sélectionner la puissance d'aspiration requise:

ASPIRATION MAXIMALE POUR ENLEVER LES DÉBRIS ET LA SALETÉ INCRUSTÉE (+)

- Pour nettoyer les revêtements de sol durables, les planchers durs et les moquettes et tapis fortement souillés.
 - Lorsque vous le sortez de sa boîte, votre aspirateur est pré-réglé sur ce niveau d'aspiration.
 - Avant de passer l'aspirateur sur les planchers, les tapis et les moquettes, vérifier les instructions de nettoyage recommandées par le fabricant.

ASPIRATION POUR ENLEVER LA POUSSIÈRE ET LES DÉBRIS (▲)

- Pour nettoyer les tapis, les moquettes et les planchers durs légèrement souillés.
- Pour aspirer les gros débris comme les cacahuètes ou le riz.
 - Pour passer à ce réglage, actionnez le coulisseau de commande de la puissance d'aspiration dans la partie supérieure de la tête d'aspirateur.

ASPIRATION SUR LES TAPIS AU VELOURS PROFOND ET LES PLANCHERS DÉLICATS (-)

- Pour nettoyer les carpettes ou les tapis à velours profond et toute surface qui peut présenter une certaine résistance.
- Pour nettoyer les sols légèrement souillés, notamment les revêtements comme le parquet en vinyle et linoléum.
 - Pour passer à ce réglage, actionnez le coulisseau de commande de la puissance d'aspiration dans la partie supérieure de la tête d'aspirateur.

Avant de nettoyer les planchers, tapis et moquettes, vérifier les recommandations de nettoyage du fabricant.

La brosse de l'aspirateur peut endommager certains types de tapis et de planchers. Des peluches se formeront sur certaines moquettes si une brosse rotative est utilisée. Si cela se produit, nous vous conseillons de passer l'aspirateur sans la brosse à moteur et de consulter le fabricant de revêtements.

LE VOYANT EST ALLUMÉ PENDANT LA CHARGE

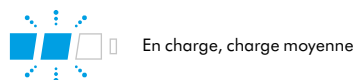
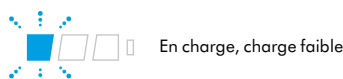

LE VOYANT EST ALLUMÉ PENDANT L'UTILISATION

 Niveau de charge élevé

 Niveau de charge moyen

 Charge épuisée, recharge nécessaire

 Niveau de charge moyen faible

LE VOYANT EST ALLUMÉ PENDANT LE DIAGNOSTIC

 Défectuosité de la batterie, composer le numéro de la ligne d'assistance téléphonique de Dyson

 Défectuosité du corps principal, composer le numéro de la ligne d'assistance téléphonique de Dyson

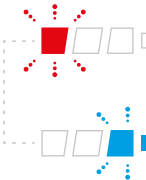
 Défectuosité du chargeur, composer le numéro de la ligne d'assistance téléphonique de Dyson

DEL DE L'INDICATEUR FILTRE ET OBSTRUCTIONS

 Indicateur d'obstructions

**FILTER
FILTRE
FILTRO**
L'ensemble de filtration n'est pas correctement placé

 L'ensemble de filtration doit être lavé

 Voir la section relative à la batterie

VIDAGE DU COLLECTEUR TRANSPARENT

- Vider le collecteur dès que le niveau MAX est atteint – ne pas dépasser ce niveau.
 - S'assurer que l'aspirateur est débranché du chargeur avant de retirer le collecteur transparent. Veiller à ne pas tirer sur la gâchette « ON ».
 - Lorsque vous le videz, évitez d'appuyer sur la gâchette « MARCHÉ ».
 - Retirer le tube-rallonge en appuyant sur le bouton de dégagement rouge du tube-rallonge et en le poussant hors du collecteur.
 - Pour évacuer la saleté:
 - Maintenir l'aspirateur et le collecteur vers le bas.
 - Appuyer sur le bouton de dégagement rouge du collecteur.
 - Le collecteur s'abaisse, nettoyant l'enveloppe au cours de l'opération.
 - La base du collecteur s'ouvre.
 - Appuyez à fond sur le bouton rouge pour qu'elle s'ouvre.
- Pour réduire le contact avec la poussière et les allergènes, recouvrir le collecteur transparent d'un sac plastique et le vider. Retirer avec précaution le collecteur du sac. Fermer hermétiquement le sac et le mettre au rebut selon la procédure normale.

NETTOYAGE DU COLLECTEUR (FACULTATIF)

S'il est nécessaire de nettoyer le collecteur transparent :

- Suivre les instructions de la section « Vidage du collecteur transparent ».
- Appuyez sur le bouton rouge situé sur la glissière du collecteur pour dégager le collecteur et le retirer.
- Laver le collecteur transparent uniquement à l'aide d'un linge humide.
- S'assurer que le collecteur transparent et les joints sont entièrement secs avant de les remettre en place.

- Pour remettre en place le collecteur transparent:
 - Insérer la structure dorsale dans la glissière.
- Fermer le collecteur transparent en poussant la base du collecteur vers le haut de sorte qu'il s'enclenche, tout comme la base de ce dernier, dans son logement. Le collecteur transparent ne va pas dans le lave-vaisselle et il n'est pas recommandé d'utiliser des détergents, des produits à polir ou des assainisseurs d'air pour nettoyer le collecteur transparent, cela pourrait endommager votre aspirateur.

DEL DE L'INDICATEUR FILTRE ET OBSTRUCTIONS

Votre appareil a deux voyants indicateurs qui vous avisent que vous devez effectuer des étapes d'entretien simple.

- Lorsque l'ensemble de filtration n'est pas fixé correctement, l'indicateur du filtre clignote de manière intermittente. Suivez les instructions pour remettre en place l'ensemble de filtration contenues à la section « Nettoyage de l'ensemble de filtration ».
- Lorsque l'ensemble de filtration doit être lavé, l'indicateur du filtre est allumé en continu. Suivez les instructions pour laver l'ensemble de filtration contenues à la section « Nettoyage de l'ensemble de filtration ».
- La DEL d'indicateur d'obstructions s'allume en cas d'obstructions; suivre les instructions pour éliminer les obstructions.

PIÈCES LAVABLES

Votre aspirateur comprend des pièces lavables qui nécessitent un nettoyage régulier. Suivez les instructions ci-dessous.

NETTOYAGE DE L'ENSEMBLE DE FILTRATION

Vérifier et laver l'ensemble de filtration conformément aux instructions afin de le conserver en parfait état de fonctionnement.

- Retirer l'unité de filtration en la tournant dans le sens antihoraire afin qu'elle soit en position ouverte. La retirer avec précaution de l'appareil.
 - Nettoyer en premier lieu l'intérieur de l'unité de filtration, la tenir à la verticale sous l'eau froide et lui faire effectuer des mouvements rotatifs sous le jet d'eau.
 - Laver l'extérieur de l'unité de filtration; la remplir d'eau froide, placer la main sur l'extrémité ouverte et secouer légèrement.
 - Laver l'intérieur et l'extérieur de l'unité de filtration sous l'eau jusqu'à ce qu'elle soit claire.
 - Tapotez avec précaution l'unité de filtration pour enlever toute trace d'eau excédentaire et la laisser sécher le côté ouvert étant dirigé vers le haut.
 - Laisser sécher complètement l'unité de filtration pendant 24 heures au minimum.
 - Vérifier qu'elle est complètement sèche.
 - Pour la remettre en place, la remettre en position ouverte et lui faire effectuer une rotation dans le sens horaire jusqu'à ce qu'elle s'enclenche dans son logement. L'unité de filtration peut nécessiter un lavage plus fréquent si l'aspirateur est employé pour aspirer des poussières fines ou s'il est utilisé surtout en mode de « puissance maximale ».
- Ne pas mettre l'unité de filtration dans le lave-vaisselle, la laveuse, la sécheuse, le four, le micro-onde ou près d'une flamme.

EN CAS D'OBSTRUCTIONS – UN COUPE-CIRCUIT AUTOMATIQUE S'ENCLENCHE.

- Cet appareil est doté d'un coupe-circuit automatique.
- Si un élément est obstrué, l'appareil peut surchauffer et le coupe-circuit s'enclenche automatiquement.
- Cela arrive lorsque le moteur a des ratées, c.-à-d. Se met en marche et s'arrête par intermittences) et que la DEL de l'indicateur d'obstructions s'allume.
- Laissez l'appareil refroidir avant de vérifier s'il y a une obstruction.
- S'assurer que l'appareil est débranché du chargeur avant de vérifier s'il y a des obstructions. En cas de non-respect de cette consigne, il peut en résulter des blessures.
- Éliminer toute obstruction avant de remettre l'appareil en marche.
- Remettre en place toutes les parties de l'appareil avant de l'utiliser.
- L'élimination des obstructions n'est pas couverte par la garantie.

VÉRIFICATION DE LA PRÉSENCE D'OBSTRUCTIONS

Le moteur a des ratées et la DEL s'allume lorsqu'il y a une obstruction. Pour éliminer l'obstruction, suivre les instructions ci-après :

- S'assurer que l'appareil est débranché du chargeur avant de vérifier s'il y a des obstructions. Veiller à ne pas tirer sur la gâchette « ON ».
- Ne pas rechercher d'obstructions lorsque l'aspirateur est en marche, car cela pourrait causer des blessures corporelles.
- Prendre garde aux objets pointus lorsque vous éliminez les obstructions.
- Pour vérifier s'il y a des obstructions, dans le corps principal de l'appareil, retirer le collecteur transparent en suivant les instructions dans la section consacrée au collecteur transparent et éliminer l'obstruction.
- Si vous ne pouvez pas éliminer une obstruction de la tête de nettoyage, vous devez retirer la brosse. Utilisez une pièce de monnaie pour déverrouiller le dispositif, faites glisser la barre à brosse en dehors de la tête de nettoyage et enlevez l'obstruction. Remettez en place la barre à brosse et serrez solidement le dispositif de fixation. Avant d'utiliser l'aspirateur, assurez-vous que la barre à brosse est bien fixée.
- Cet appareil est muni de brosses en fibres de carbone. Faites preuve de précaution en cas de contact avec ces dernières; elles peuvent causer de légères irritations cutanées. Se laver les mains après avoir manipulé les brosses.
- Remettre en place toutes les parties de l'appareil avant de l'utiliser.
- L'élimination des obstructions n'est pas couverte par la garantie.

RECHARGE ET RANGEMENT

- L'appareil s'éteindra si la température de la batterie est inférieure à 3 °C (37,4 °F), afin de protéger le moteur et la batterie de l'appareil. Ne pas recharger l'appareil et l'entreposer ensuite dans un endroit où la température ambiante est inférieure à 3 °C (37,4 °F).

- Pour prolonger la durée de la batterie, évitez de la recharger immédiatement après une décharge complète. Laissez refroidir quelques minutes.
- Évitez d'utiliser l'appareil lorsque la batterie est en contact avec une surface. Ceci permettra à l'appareil de fonctionner sans surchauffe et prolongera le temps et la durée de la batterie.

CONSIGNES DE SÉCURITÉ RELATIVES À LA BATTERIE

- S'il faut remplacer la batterie, veuillez communiquer avec le service d'assistance téléphonique de Dyson.
- Utiliser seulement des chargeurs Dyson pour recharger la batterie de cet appareil Dyson.
- La batterie est une unité hermétique qui, dans des circonstances normales, ne pose aucun problème de sécurité. Dans l'éventualité peu probable d'une fuite, évitez tout contact avec le liquide et respectez les précautions suivantes :
 - Contact avec la peau – peut causer des irritations cutanées. Laver à l'eau et au savon.
 - Inhalation – peut irriter les voies respiratoires. Respirer de l'air frais et consulter un médecin.
 - Contact avec les yeux – peut causer des irritations cutanées. Rincer immédiatement à grande eau pendant au moins 15 minutes. Consulter un médecin.
 - Mise au rebut – porter des gants pour manipuler la batterie et la mettre immédiatement au rebut conformément aux règlements et arrêtés locaux.

ATTENTION

La batterie utilisée dans cet appareil peut présenter un risque d'incendie ou de brûlure chimique si elle est manipulée de façon abusive. Ne pas tenter de la désassembler, de court-circuiter les contacts, de la chauffer à plus de 60 °C (140 °F) ou de l'incinérer. Tenir à l'écart des enfants. Ne pas désassembler et ne pas jeter au feu.

SOUTIEN EN LIGNE

- Pour de l'aide en ligne, des conseils généraux et des informations utiles sur Dyson. www.dysoncanada.ca/soutien

INFORMATION RELATIVE À L'ÉLIMINATION DU PRODUIT

- Les produits Dyson sont fabriqués à partir de matériaux hautement recyclables. Le recycler dans la mesure du possible.
- La pile doit être retirée de l'appareil avant sa mise au rebut.
- Jeter la pile conformément aux règlements et arrêtés locaux.
- Veuillez mettre l'ensemble de filtration usagé au rebut en respectant les règles ou règlements locaux en vigueur.

ASSISTANCE À LA CLIENTÈLE DYSON

MERCI D'AVOIR CHOISI D'ACHETER UN APPAREIL DYSON

Une fois que votre garantie gratuite de 2 ans est enregistrée, votre appareil Dyson est couvert pièces et main-d'œuvre pendant 2 ans à compter de la date d'achat, sous réserve des conditions de la garantie. Si vous avez des questions au sujet de votre appareil Dyson, composez le numéro de la ligne d'assistance Dyson en ayant en main le numéro de série de votre appareil et la facture détaillée de votre achat (lieu et date). Il est possible d'obtenir des réponses à la plupart des questions par téléphone auprès d'un de nos agents de la ligne d'assistance Dyson. Si votre appareil Dyson nécessite une réparation, composez le numéro de la ligne d'assistance téléphonique de Dyson. Nous vous présenterons les options qui s'offrent à vous. Si l'appareil est sous garantie et que la réparation est couverte par cette dernière, la réparation sera effectuée gratuitement.

VEUILLEZ VOUS ENREGISTRER EN TANT QUE PROPRIÉTAIRE D'UN APPAREIL DYSON

Afin de nous aider à vous offrir un service rapide et efficace, veuillez prendre le temps d'enregistrer votre achat auprès de nous. Vous pouvez le faire de trois façons :

- En ligne à l'adresse www.dysoncanada.ca
- Par téléphone en appelant la ligne d'assistance Dyson au 1-877-397-6622.
- Par la poste en remplissant le formulaire de garantie ci-joint et en nous l'envoyant. Ceci vous permet de confirmer que vous êtes le propriétaire de votre appareil en cas de sinistre et nous permet de communiquer avec vous au besoin.

GARANTIE DE 2 ANS SUR LES PIÈCES ET LA MAIN-D'ŒUVRE.

CONDITIONS DE LA GARANTIE DYSON DE 2 ANS SUR LES PIÈCES ET LA MAIN-D'ŒUVRE.

CE QUI EST COUVERT

- Votre appareil Dyson est garanti contre tout défaut de matériaux d'origine et de main-d'œuvre pendant une période de deux ans à compter de la date d'achat, en usage domestique normal, conformément au guide d'utilisation Dyson. Veuillez conserver votre preuve d'achat. Cette garantie vous offre, sans aucuns frais supplémentaires, la couverture pièces et main-d'œuvre requise afin que votre appareil fonctionne correctement pendant la durée de validité de la garantie. Le remplacement de toute pièce sur votre appareil ne prolonge en aucun cas la durée de la garantie. Toute pièce retournée devient la propriété de Dyson. Pour plus d'information, veuillez composer le numéro de la ligne d'assistance Dyson, soit le 1-877-397-6622.
- La présente garantie limitée est soumise aux conditions suivantes :

CE QUI N'EST PAS COUVERT

Dyson Canada Limited décline toute responsabilité pour les coûts, dommages ou réparations engendrés par les situations découlant :

- Achat d'un appareil auprès d'un détaillant non autorisé;
- de toute utilisation ou manipulation négligente, d'une mauvaise utilisation, d'un manque d'entretien ou de toute utilisation non conforme au guide d'utilisation Dyson;
- de toute utilisation de l'appareil à des fins autres qu'un usage domestique normal au Canada, c'est-à-dire à des fins commerciales ou de location;
- d'une utilisation de pièces non recommandées par le guide d'utilisation;
- de l'utilisation de pièces et d'accessoires autres que ceux fournis ou recommandés par Dyson;
- de facteurs externes tels que les intempéries, des défaillances électriques ou des surtensions;
- de réparations ou modifications effectuées par des parties ou représentants non autorisés;
- de l'élimination des obstructions sur l'appareil ou du lavage du filtre;
- Une usure normale, y compris l'usure normale des pièces telles que le collecteur transparent, le filtre, les accessoires et le cordon d'alimentation (ou si l'on constate des dommages externes), les dommages causés au tapis ou au sol résultant d'une utilisation non conforme au guide d'utilisation Dyson.
- Si la pile se décharge plus rapidement, cela est dû au fait qu'elle est usée ou trop vieille (le cas échéant);
- d'un dommage causé par une utilisation non conforme aux indications contenues sur la plaque signalétique;
- de l'utilisation de l'appareil sur des surfaces mouillées, en plâtré ou des surfaces où il y a des gravats, des cendres, du plâtre ou des liquides.
- En outre, la garantie limitée ne s'applique pas à tout appareil dont le numéro de série a été modifié ou supprimé.

RESTRICTIONS ET EXCLUSIONS DE GARANTIE

- Toutes les garanties expresses limitées liées à votre appareil, y compris, mais sans s'y limiter, les garanties de qualité marchande ou de convenance à un usage particulier sont limitées à la durée de la présente garantie. Cette limitation n'est pas permise dans certaines provinces ou territoires et pourrait ne pas s'appliquer à vous.
- Le recours dont vous disposez eu égard à la violation de la présente garantie est limité aux stipulations décrites ci-dessus.
- Dyson Canada Limited décline toute responsabilité pour tout dommage consécutif ou accessoire subi lié à l'achat ou l'utilisation de votre appareil.
- La présente garantie vous confère des droits légaux particuliers. Vous pouvez en outre bénéficier d'autres droits qui varient d'une province ou d'un territoire à l'autre.
- Cette garantie limitée est incessible.
- La présente garantie limitée est disponible uniquement au Canada.

RÉPARATIONS SOUS GARANTIE

- Veuillez remplir le formulaire de garantie et nous le retourner, ou vous enregistrer en ligne à l'adresse www.dysoncanada.ca.
- Les conditions de la garantie stipulent que vous devez, avant que soit faite la réparation, composer le numéro du service d'assistance téléphonique de Dyson en ayant en main le nom ou le numéro de modèle de votre appareil, le numéro de série, la date et l'endroit où vous avez effectué l'achat.
- Veuillez conserver le coupon de caisse dans un endroit sûr afin de ne pas perdre ces renseignements.
- Toutes les réparations sont effectuées par Dyson Canada Limited ou un de ses représentants autorisés.
- Toute pièce défectueuse remplacée devient la propriété de Dyson.
- Les réparations effectuées sous garantie ne prolongeront pas la période de la présente garantie.
- Si votre appareil ne fonctionne pas correctement, communiquez avec le service d'assistance téléphonique de Dyson au 1-877-397-6622. La plupart des problèmes peuvent être réglés au téléphone avec l'aide d'un membre du personnel qualifié du service d'assistance téléphonique de Dyson.

LORSQUE VOUS ENREGISTREZ VOTRE APPAREIL DYSON:

- Vous devez nous fournir des coordonnées de base afin d'enregistrer votre produit et nous permettre de vous assurer de notre garantie.
- Lorsque vous vous enregistrez, vous pouvez choisir si vous souhaitez recevoir des communications de notre part. Dans l'affirmative, nous vous enverrons des descriptions détaillées de nos offres spéciales et des nouvelles sur nos toutes dernières innovations. Nous nous engageons à ne pas céder vos données personnelles à des tiers et à utiliser uniquement les renseignements que vous nous transmettez tel que défini dans nos politiques sur la protection de la vie privée qui sont disponibles sur notre site Web. privacy.dyson.com.

INFORMATION RELATIVE À LA CONFORMITÉ

CAN ICES-3 (B)/NMB-3(B)

IMPORTANT!

Wash the filter unit

Wash the filter unit with cold water at least every month. Ensure that the filter unit is completely dry before refitting.

Lavez l'ensemble de filtration

Lavez l'ensemble de filtration à l'eau froide au moins tous les mois.

Avant de le remettre en place, assurez-vous que l'ensemble de filtration est complètement.

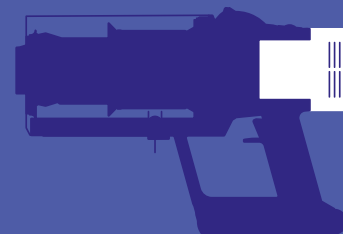
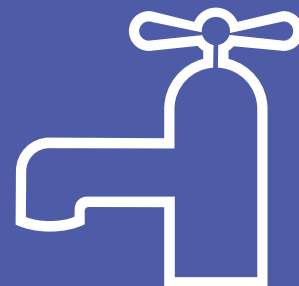

DYSON HELPLINE

If you have a question about your Dyson appliance, call the Dyson Helpline with your serial number and details of where and when you purchased the appliance, or contact us via the Dyson website.

LIGNE D'ASSISTANCE DYSON

Si vous avez des questions sur votre appareil Dyson, communiquez avec le service d'assistance téléphonique de Dyson. Ayez en main votre numéro de série et les détails relatifs à l'achat de l'appareil ou communiquez avec nous par l'entremise du site Web de Dyson.

DYSON CONTACT DETAILS

Website: www.dysoncanada.ca

Dyson Helpline: 1-877-397-6622. Monday - Friday 8am - 7pm (EST).

Saturday 9am - 5pm (EST). Closed Sundays and civic holidays.

COORDONNÉES

Site Web : www.dysoncanada.ca

Ligne d'assistance Dyson : 1-877-397-6622. Du lundi au vendredi - de 8 h à 19 h (HNE). Le samedi - de 9 h à 17 h (HNE). Fermé les dimanches et pendant les congés officiels.

Imported by/Importé par :

Dyson Canada Ltd, 312 Adelaide Street West, 7th Floor, Toronto, Ontario.

M5V 1R2 Canada © 2017 Dyson

Note your serial number for future reference.

Veillez noter le numéro de série pour référence ultérieure.

Your serial number can be found on your rating plate which is on the base of the appliance.

Le numéro de série se trouve sur la plaque signalétique apposée sur la base de l'appareil.

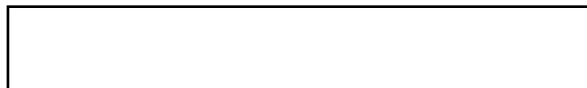

This illustration is for example purposes only.
Cette illustration est présentée à titre d'exemple.