

dyson pure hot+cool link

See "Setting up Dyson Link app"
Se reporter à « Configuration
de l'application Dyson Link »

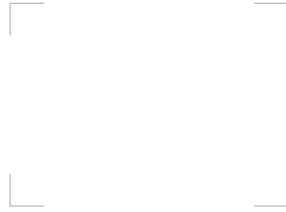

OPERATING MANUAL GUIDE D'UTILISATION

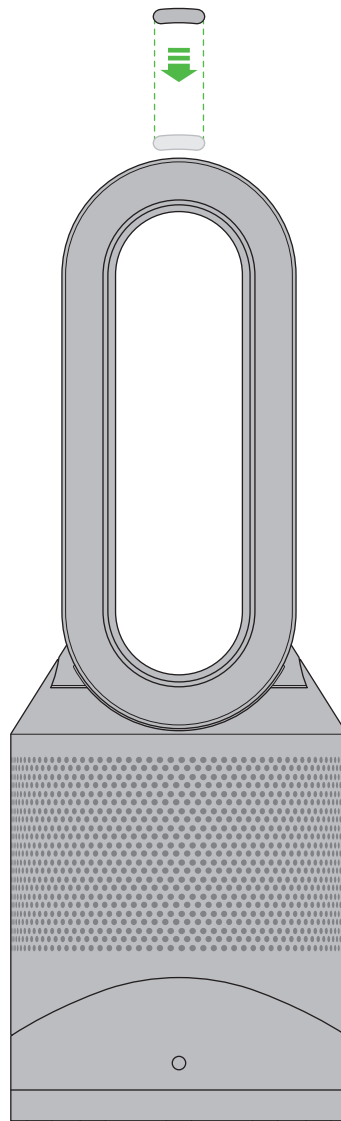

REGISTER
YOUR FREE 2 YEAR
LIMITED WARRANTY TODAY

ENREGISTREZ
- AUJOUR'HUI VOTRE
GARANTIE LIMITÉE DE
DEUX ANS GRATUITE.



Thank you for choosing to buy a Dyson appliance

After registering your free 2 year warranty, your Dyson appliance will be covered for parts and labour (excluding filters) for 2 years from the date of purchase, subject to the terms of the warranty. If you have any questions about your Dyson appliance, call the Dyson Helpline with your serial number and details of where/when you bought the appliance.

Most questions can be solved over the phone by one of our trained Dyson Helpline staff.

Your serial number can be found on your rating plate which is on the base of the appliance.

Visit www.dysoncanada.ca for online help, support videos, general tips and useful information about Dyson.

Merci d'avoir choisi d'acheter un appareil Dyson

Une fois que votre garantie gratuite de 2 ans est enregistrée, votre appareil Dyson est couvert pièces et main-d'œuvre (sauf les filtres) pendant 2 ans à compter de la date d'achat, sous réserve des conditions de la garantie.

Si vous avez des questions au sujet de votre appareil Dyson, composez le numéro de la ligne d'assistance Dyson en ayant en main le numéro de série de votre appareil et la facture détaillée de votre achat (lieu et date).

Il est possible d'obtenir des réponses à la plupart des questions par téléphone auprès d'un de nos agents de la ligne d'assistance Dyson.

Le numéro de série se trouve sur la plaque signalétique apposée sur la base de l'appareil.

Allez à www.dysoncanada.ca pour avoir de l'aide en ligne, des vidéos de soutien, des conseils généraux et de l'information utile au sujet de Dyson.

Note your serial number for future reference.

Veuillez noter le numéro de série pour référence ultérieure.



This illustration is for example purposes only.
Cette illustration est présentée à titre d'exemple.

IMPORTANT SAFETY INSTRUCTIONS

BEFORE USING THIS APPLIANCE READ ALL INSTRUCTIONS AND CAUTIONARY MARKINGS IN THIS MANUAL AND ON THE APPLIANCE

When using an electrical appliance, basic precautions should always be followed, including the following:

WARNING

THE APPLIANCE AND THE REMOTE CONTROL BOTH CONTAIN MAGNETS.

1. Pacemakers and defibrillators may be affected by strong magnetic fields. If you or someone in your household has a pacemaker or defibrillator, avoid placing the remote control in a pocket or near to the device.
2. Credit cards and electronic storage media may also be affected by magnets and should be kept away from the remote control and the top of the appliance.

WARNING

These warnings apply to the appliance, and also where applicable, to all tools, accessories, chargers or mains adaptors.

TO REDUCE THE RISK OF FIRE, ELECTRIC SHOCK, OR INJURY:

1. When used in heating mode the appliance is hot when in use and for a short period after use. To avoid burns, do not let bare skin touch hot surfaces. When moving the appliance hold it by the base, not the air loop amplifier.
2. Keep combustible materials, such as furniture, pillows, bedding, papers, clothes and curtains, at least 0.9m (3 feet) from the front of the appliance and keep them away from the sides and rear when the appliance is plugged in.
3. Use only as described in this Dyson Operating Manual. Do not carry out any maintenance other than that shown in this manual, or advised by the Dyson Helpline. Any other use not recommended by the manufacturer may cause fire, electric shock, or injury to persons.
4. Ensure appliance is fully assembled in line with the instructions before use. Do not dismantle the appliance or use without the loop amplifier fitted.
5. Do not allow to be used as a toy. Close attention is necessary when used by or near children. Children of less than 3 years should be kept away unless continuously supervised. Children should be supervised to ensure that they do not play with the appliance and remote control.
6. Children aged from 3 years and less than 8 years shall only switch on/off the appliance provided that it has been placed or installed in its intended normal operating position and they have been given supervision or instruction concerning use of the appliance in a safe way and understand the hazards involved. Children aged from 3 years and less than 8 years shall not plug in, regulate and clean the appliance or perform user maintenance. **CAUTION** – Some parts of this product can become very hot and cause burns. Particular attention has to be given where children and vulnerable people are present.
7. This Dyson appliance is not intended for use by persons (including children) with reduced physical, sensory or reasoning capabilities, or lack of experience and knowledge, unless they have been given supervision or instruction concerning use of the appliance by a person responsible for their safety.
8. Suitable for dry locations **ONLY**. Do not use outdoors or on wet surfaces. Do not use in bathrooms, laundry areas and similar indoor locations. Never locate the appliance where it may fall into a bath or other water container. Do not use or store where it may get wet or in the immediate surroundings of a bath, a shower, or a swimming pool.
9. This appliance has hot parts inside. Do not use it in areas where petrol, paint, or flammable liquids are used or stored or where their vapours are present. Do not use in conjunction with or directly next to an air freshener or similar products.
10. Do not locate directly below a mains electricity supply socket.
11. Always plug directly into a wall socket. Never use with an extension cable as overloading may result in the cable overheating and catching fire.
12. Do not handle any part of the plug or appliance with wet hands.
13. Do not use with a damaged cord or plug. If the supply cord is damaged it must be replaced by Dyson, its service agent or similarly qualified persons in order to avoid a hazard.

14. Do not unplug by pulling on the cable. To unplug, grasp the plug, not the cable.
15. Do not stretch the cord or place the cord under strain. Keep cord away from heated surfaces.
16. Do not run cord under carpeting. Do not cover cord with throw rugs, runners or similar coverings. Arrange cord away from traffic area and where it will not be tripped over.
17. To prevent a possible fire, do not use with any opening or exhaust blocked, and keep free of dust, lint, hair, and anything that may reduce airflow. Do not put any object into the inlet grill or the exhaust opening as this may cause an electric shock or fire, or damage the appliance.
18. Do not use on soft surfaces, such as a bed, where openings may become blocked.
-  19. In order to avoid overheating, do not cover the heater.
20. For the best performance, place on the floor, in the corner of the room, at least 1m from any wall and facing into the centre of the room.
21. Turn off all controls before unplugging. Unplug before connecting any tool or accessory.
22. Do not use any cleaning agents or lubricants on this appliance. Unplug before cleaning or carrying out any maintenance.
23. If there is a loose fit between the plug and the socket or the plug becomes very hot, the socket may need to be replaced. Check with a qualified electrician to replace the socket.
24. **WARNING: Chemical Burn and Choking Hazard.** Keep batteries away from children. This product contains a lithium button/coin cell battery in the remote control unit. If a new or used lithium button/coin cell battery is swallowed or enters the body, it can cause severe internal burns and can lead to death in as little as 2 hours. Always completely secure the battery compartment. If the battery compartment does not close securely, stop using the product, remove the batteries, and keep it away from children. If you think batteries might have been swallowed or placed inside any part of the body, seek immediate medical attention.
25. If the appliance is not working as it should, has received a sharp blow, has been dropped, damaged, left outdoors, or dropped into water, do not use and contact the Dyson Helpline.
26. Contact the Dyson Helpline when service or repair is required. Do not disassemble the appliance as incorrect reassembly may result in an electric shock or fire.
27. Always carry the appliance by the base, do not carry it by the loop amplifier.
28. To avoid a tripping hazard wind the cord when not in use.
29. Do not use near furnaces, fireplaces, stoves or other high temperature heat sources.
30. Do not use in conjunction with or directly next to an air freshener or similar products. Do not spray or apply perfumes directly on or near the filter. Keep essential oils and chemicals away from the appliance.
31. The appliance should not be forcefully turned or oscillated, under any circumstances. This will cause damage to the oscillation mechanism.
32. When removing or replacing the filter, take care to keep your fingers clear.

IMPORTANT SAFETY FEATURES

For your safety this appliance is fitted with automatic cut-out switches that operate if it tips over or overheats. If the switches operate, unplug the appliance and allow it to cool. Before restarting, check and clear any blockages and ensure the appliance is on a solid level surface.

READ AND SAVE THESE INSTRUCTIONS

THIS DYSON APPLIANCE IS INTENDED FOR HOUSEHOLD USE ONLY

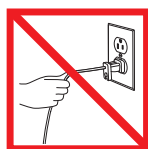

Do not pull on the cable.



In order to avoid overheating and fire hazard, do not cover the appliance.

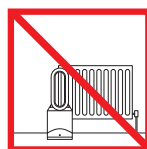

Do not store near heat sources.



Do not carry by the air loop amplifier. The air loop amplifier is not a handle.

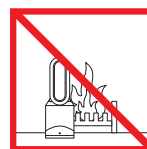

Do not use near open flames.



Do not spray scented products such as air freshener or perfume near the filter or the appliance.

CONSIGNES DE SÉCURITÉ IMPORTANTES

AVANT D'UTILISER CET APPAREIL, VOUS ÊTES TENU DE LIRE TOUTES LES INSTRUCTIONS ET MISES EN GARDE CONTENUES DANS LE PRÉSENT GUIDE ET INDIQUÉES SUR L'APPAREIL

Lorsque vous utilisez un appareil électrique, vous devez toujours suivre les précautions de base suivantes :

AVERTISSEMENT

LE L'APPAREIL ET LA TÉLÉCOMMANDE CONTIENNENT DES AIMANTS.

1. Les stimulateurs cardiaques et les défibrillateurs peuvent être perturbés par les champs magnétiques puissants. Si vous, ou une personne de votre entourage, portez un stimulateur cardiaque ou un défibrillateur, évitez d'avoir la télécommande dans une poche ou de vous tenir près de l'appareil.
2. Les cartes de crédit et les dispositifs de stockage électronique peuvent également être perturbés par les aimants; veillez à les tenir à distance de la télécommande et de la partie supérieure de l'appareil.

AVERTISSEMENT

Ces avertissements s'appliquent à l'appareil et à tous les accessoires, ainsi que, s'il y a lieu, à tout chargeur ou adaptateur d'alimentation principal.

AFIN DE RÉDUIRE LES RISQUES D'INCENDIE, DE DÉCHARGE ÉLECTRIQUE OU DE BLESSURE :

1. En mode chauffage, l'appareil est chaud lorsqu'il est en service et pendant une courte période de temps après utilisation. Pour éviter toute brûlure, veillez à ce qu'aucune surface chaude n'entre en contact avec la peau. Lorsque vous déplacez l'appareil, veillez à le tenir par le socle et non par l'anneau amplificateur.
2. Veillez à ce que les matériaux inflammables comme les meubles, les coussins, la literie, le papier, les vêtements et les rideaux soient à une distance de 90 cm (3 pieds) de l'avant de l'appareil et les tenir éloignés des parties latérales et arrière de l'appareil lorsqu'il est branché.
3. Utiliser cet appareil seulement de la façon décrite dans le présent guide. Ne pas effectuer de travaux d'entretien autres que ceux indiqués dans ce guide ou recommandés par le service d'assistance téléphonique de Dyson. Toute autre utilisation que celles recommandées par le fabricant peut causer un incendie, une décharge électrique ou des blessures corporelles.
4. Avant toute utilisation, assurez-vous que l'appareil est complètement assemblé conformément aux instructions. Ne démontez pas et n'utilisez pas l'appareil lorsque l'anneau amplificateur n'est pas en place.
5. Cet appareil n'est pas un jouet. Une vigilance toute particulière est nécessaire lorsque vous utilisez cet appareil à proximité d'enfants ou lorsque des enfants l'utilisent. Veillez à ce que les enfants âgés de trois ans et moins se trouvent à distance de l'appareil à moins qu'ils ne fassent l'objet d'une surveillance continue. Les enfants doivent être surveillés afin de s'assurer qu'ils ne jouent pas avec l'appareil ni avec la télécommande.
6. Les enfants âgés de trois ans à huit ans peuvent mettre l'appareil en marche et l'arrêter à condition que ce dernier se trouve dans sa position de fonctionnement normal et qu'ils fassent l'objet d'une surveillance ou qu'un adulte leur ait montré comment utiliser l'appareil de manière sécuritaire et qu'ils aient conscience des dangers potentiels qui y sont liés. Les enfants âgés de trois ans à huit ans ne devraient pas être autorisés à brancher l'appareil, ni à effectuer les réglages ni les opérations d'entretien, ni à le nettoyer.
ATTENTION – certains éléments constitutifs de ce produit peuvent devenir très chauds et causer des brûlures. Vous devez porter une attention particulière lorsque des enfants ou des personnes aux capacités restreintes se trouvent à proximité.
7. Cet appareil Dyson ne doit pas être utilisé par des enfants ni des personnes dont les capacités physiques, sensorielles ou mentales sont réduites, ou qui manquent d'expérience ou de connaissances, à moins qu'une personne responsable ne les supervise ou leur indique comment utiliser l'appareil de façon sécuritaire.
8. Il est conçu **EXCLUSIVEMENT** pour une utilisation dans des endroits secs. Ne l'utilisez pas à l'extérieur ou sur des surfaces mouillées. Ne l'utilisez pas dans des salles de bain, des salles de lavage et autres lieux intérieurs similaires. Ne placez jamais l'appareil dans un endroit où il peut tomber dans une baignoire ou tout autre récipient contenant de l'eau. Ne l'utilisez pas, ou ne

l'entreposez pas, dans un endroit où il peut être mouillé ou à proximité immédiate d'une baignoire, d'une douche ou d'une piscine.

9. L'appareil comprend, à l'intérieur, des éléments chauds. Ne l'utilisez pas dans un environnement où l'on utilise ou entrepose de l'essence, de la peinture ou des liquide inflammables ou s'il y a présence de vapeurs. Ne l'utilisez pas conjointement avec un assainisseur d'air ou un appareil similaire ou directement à proximité de tels appareils.
10. Ne placez pas l'appareil directement sous une prise d'alimentation électrique principale.
11. Branchez toujours l'appareil directement dans une prise murale. N'utilisez jamais de rallonge électrique, une surcharge pouvant entraîner une surchauffe du cordon et déclencher un incendie.
12. Ne pas toucher la prise ou l'appareil avec des mains mouillées.
13. Ne pas utiliser si la fiche ou le câble est endommagé. Si le câble est endommagé, il doit être remplacé par Dyson ou un agent qualifié afin d'éviter des risques d'accident.
14. Ne débranchez pas l'appareil en tirant sur le cordon. Pour le débrancher, saisissez la fiche et non le cordon.
15. N'étirez pas le cordon et n'exercez pas de tension sur celui-ci. Éloignez le cordon des surfaces chaudes.
16. Ne faites pas passer le cordon sous le tapis. Ne recouvrez pas le cordon avec des carpettes, des tapis de couloir ou des revêtements similaires. Éloignez le cordon des aires de circulation et placez-le à un endroit où il ne risque pas de causer une chute.
17. Pour éviter tout risque d'incendie, ne l'utilisez pas si une ouverture d'admission ou d'évacuation est obstruée; enlevez la poussière, les peluches, les cheveux et tout ce qui pourrait réduire la circulation de l'air. Ne placez aucun objet dans la grille d'admission ou l'ouverture d'évacuation, cela pourrait causer une décharge électrique ou un incendie ou endommager l'appareil.
18. N'utilisez pas l'appareil sur des surfaces molles comme un lit, ce qui peut bloquer les ouvertures.
-  19. Pour éviter toute surchauffe et tout risque d'incendie, ne couvrez pas la chaufferette.
20. Pour obtenir une performance optimale, placez l'appareil sur le sol, dans un coin de la pièce, à un mètre au moins de tout mur en veillant à ce que l'avant donne sur le centre de la pièce.
21. Fermer toutes les commandes avant de débrancher l'appareil. Le débrancher avant d'y fixer un accessoire.
22. N'utilisez pas d'agent nettoyant ou de lubrifiant pour nettoyer cet appareil. Débranchez-le avant de le nettoyer ou d'effectuer tout entretien.
23. S'il y a du jeu entre la fiche et la prise ou que la fiche devienne très chaude, remplacez la prise. Pour la remplacer, faites appel à un électricien qualifié.
24. **AVERTISSEMENT** : Brûlures chimiques et risque d'étouffement. Gardez les piles hors de portée des enfants. La télécommande de cet appareil renferme une pile bouton au lithium. L'ingestion d'une pile bouton au lithium, neuve ou usagée, peut causer de graves brûlures internes et entraîner la mort dans un délai de deux heures. Veillez à ce que le compartiment des piles soit toujours fermé de manière sécuritaire. Si ce n'est pas le cas, cessez d'utiliser l'appareil, retirez les piles et conservez-les hors de portée des enfants. Si vous pensez qu'ils peuvent avoir avalé les piles ou les avoir introduit dans un orifice corporel, consultez immédiatement un médecin.
25. Si l'appareil fonctionne mal, s'il a reçu un coup violent, s'il a été échappé, endommagé, laissé à l'extérieur ou plongé dans l'eau, ne pas l'utiliser et communiquer avec le service d'assistance téléphonique de Dyson.
26. Pour toute réparation ou procédure d'entretien, communiquer avec la ligne d'assistance Dyson. Ne pas démonter l'appareil. S'il est réassemblé de manière inappropriée, cela peut causer un incendie ou des décharges électriques.
27. Transportez toujours cet appareil en le maintenant par le socle et non par l'anneau amplificateur.
28. Lorsqu'il n'est plus utilisé, enrouler le cordon afin de prévenir les chutes.
29. Ne l'utilisez pas à proximité d'appareils de chauffage, fours, foyers, cuisinières ou autres sources de chaleur à température élevée.
30. Ne l'utilisez pas conjointement avec un assainisseur d'air ou un appareil similaire ou directement à proximité de tels appareils. Ne vaporisez pas ou n'appliquez pas de parfums directement sur le filtre ou à proximité de ce dernier. Gardez toujours les huiles essentielles et les produits chimiques à distance de l'appareil.
31. En aucun cas, il ne faut forcer l'appareil à effectuer des rotations ou des oscillations. Cela peut endommager le mécanisme d'oscillation.
32. Faites attention à vos doigts lorsque vous retirez ou remplacez le filtre.

MESURES DE SÉCURITÉ IMPORTANTES

Pour votre sécurité, cet appareil est équipé d'un coupe-circuit automatique qui coupe l'alimentation s'il se renverse ou surchauffe. Si le coupe-circuit s'enclenche, débranchez l'appareil et laissez-le refroidir. Avant de le remettre en marche, vérifiez s'il n'y a pas d'obstructions et assurez-vous qu'il se trouve sur une surface bien plane.

LIRE ET CONSERVER CES INSTRUCTIONS

CET APPAREIL DYSON EST CONÇU POUR UN USAGE DOMESTIQUE SEULEMENT

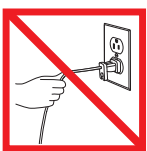

Ne pas tirer sur le cordon.



Pour éviter toute surchauffe et tout risque d'incendie, ne couvrez pas l'appareil.

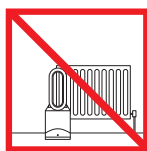

Ne pas ranger à proximité de sources de chaleur.



Ne transportez pas la chauffelette en la tenant par l'anneau amplificateur. L'anneau amplificateur n'est pas une poignée.



Ne pas utiliser près de flammes nues.



Ne vaporisez pas de produit parfumé, de désodorisant ou de parfum à proximité du filtre ou de l'appareil.

Setting up Dyson Link app

The appliance can be enhanced when connected to the Dyson Link app on your smart device.



Download the Dyson Link app, available on iOS and Android.



Select 'Add a Product' from within the app and follow the on screen instructions.

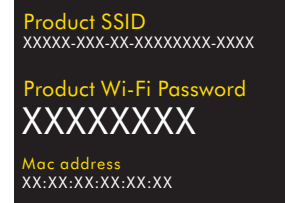

In order to connect the appliance, you will need the information on the front of this manual.

Display icons



Flashing green = Wi-Fi is ready to connect to your Dyson Link app



Flashing white = Wi-Fi connecting



Solid white = Wi-Fi connected

Off = Wi-Fi disabled



Solid white = cleaning/ air quality target has not been met



Solid green = clean/air quality target has been met

Off = appliance is not in auto cleaning mode



Solid red = appliance is heating



Solid white = appliance has reached target temperature



Solid white = appliance is in night mode

Off = appliance is not in night mode

Remote control

Standby ON/OFF



Cooling mode

Airflow control

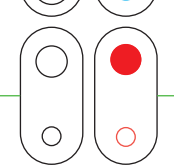

Thermostat control

Auto mode



Oscillation ON/OFF

Focused mode



Diffused mode

Sleep timer



Night mode

The Dyson Link app can also be used to control your appliance.

Remote control docks magnetically.

Attach the remote control to the top of the appliance with the buttons facing down.

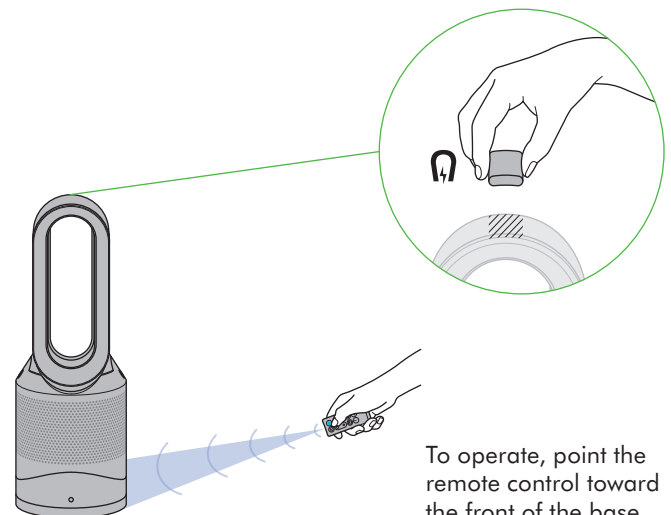

To operate, point the remote control toward the front of the base.

Heating and cooling modes

Appliance is in cooling mode

Press the blue cooling mode button to enter cooling mode. The power button light will change from red to blue to indicate that you have entered cooling mode. To adjust the airflow speed use the airflow control button or use auto mode for automatic control.

On first use, the appliance will default to a temperature 3°C higher than the detected room temperature. Thereafter, the appliance will remember the last target temperature set.



Appliance is in heating mode

Press the red thermostat control button until the digital display shows the target room temperature. The power button light will change from blue to red to indicate that you have entered heating mode. The heating symbol will be red while heating and will change to white when the target room temperature has been reached. Once the target room temperature has been reached, the appliance will stop heating the air. If the room temperature falls below the target temperature, the appliance will start to heat again. The red circle surrounding the power button remains on when the product is in heating mode. To adjust the airflow speed use the airflow control button or use auto mode for automatic control.

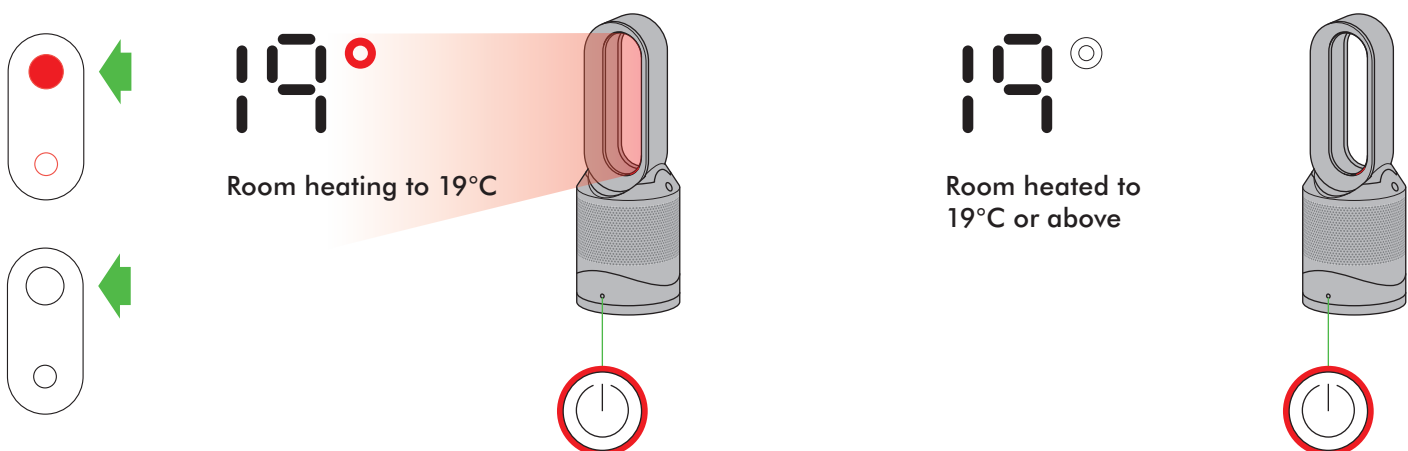

Each time the heating mode is selected, it conducts a short calibration cycle. Airflow will be automatically controlled during this cycle. Once the calibration cycle is complete, it will revert to the selected airflow speed.

Auto mode



Selecting auto mode adjusts the airflow according to the air quality in the room.

When auto mode is enabled (indicated by an A symbol in the bottom left corner of the display), the on-board sensors will intelligently adjust the speed of the appliance according to the air quality.

Auto mode behaviour differs slightly between cooling and heating modes.

Appliance is in auto cooling mode

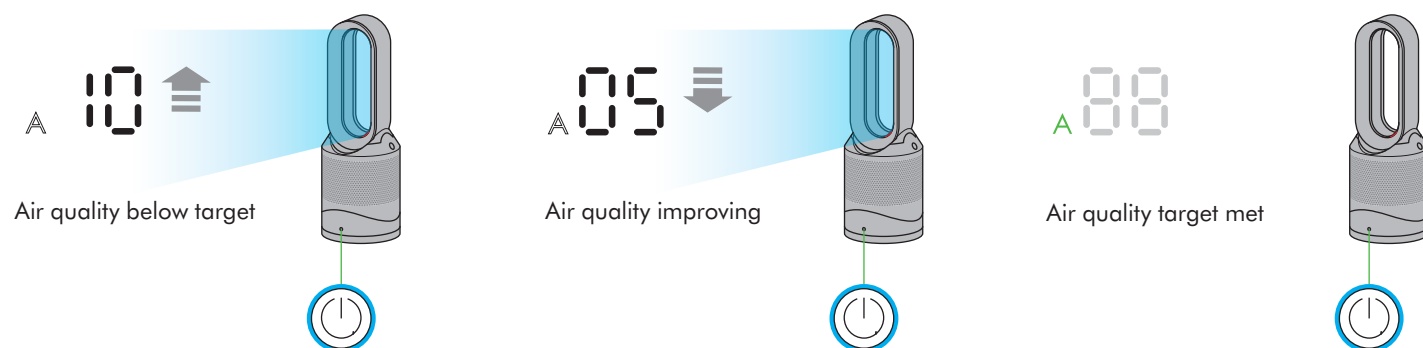

If the air is clean the A symbol will turn green and the numerical display will switch off. If the air quality worsens the A symbol will turn white and the appliance will automatically restart cleaning the room. While cleaning, the numerical display will show the airflow speed.

Appliance is in auto heating mode

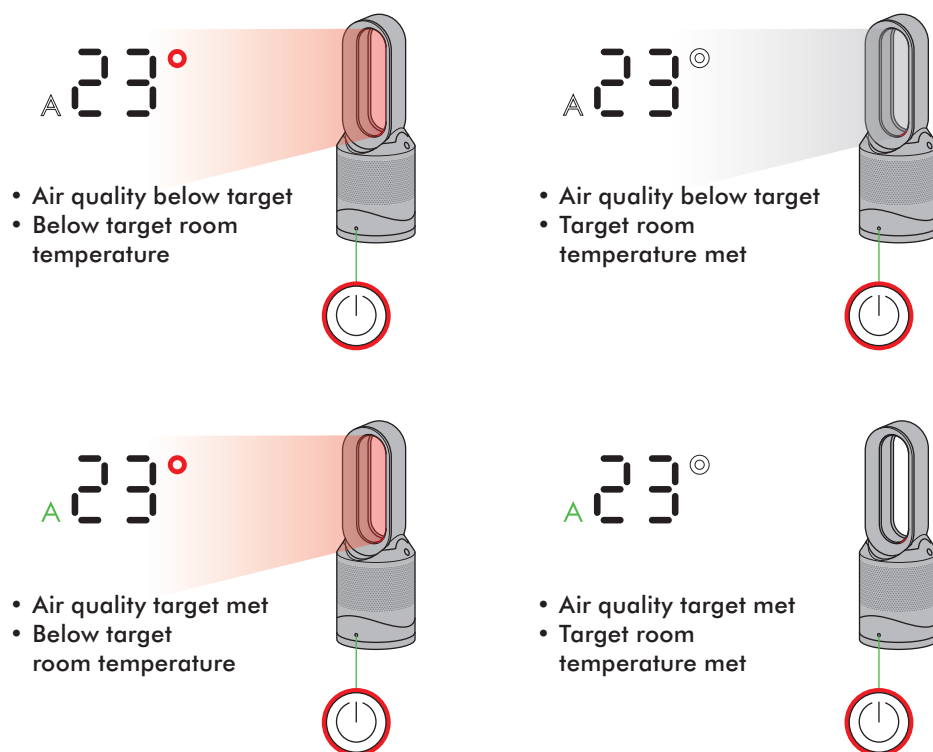

When auto mode is used while in heating mode, the appliance is both purifying and heating the air. The appliance will display the target room temperature, not the fan airflow. Once the target room temperature has been reached, the appliance will stop heating the air. If the air quality target has not been met, the fan will continue to run in order to keep purifying the air. If the room temperature falls below the target temperature, the appliance will start to heat again.



A period of 6 days is required after the appliance is first used for the sensor to calibrate.

During this period the appliance may be more sensitive to volatile organic compounds (such as odours) than normal. For additional control the Dyson Link app can be used to further adjust the sensitivity of the appliance.

Night mode



The night mode will dim the display and run quietly, making it ideal for use while sleeping.

When night mode is enabled (indicated by an illuminated crescent moon symbol in the bottom right corner of the display), the display will dim and after 5 seconds will fade to off. The crescent moon symbol remains illuminated.



If the appliance is not in auto mode, the airflow speed will reduce to level 4. When night mode is activated, if it is already below level 4, it will remain the same. This can be manually changed if desired. The display will illuminate briefly, then fade as before. If in auto mode the airflow speed will be reduced automatically.

Oscillation

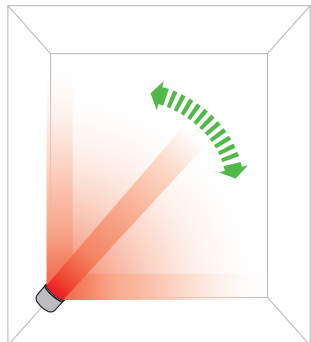

Oscillation control

To start the appliance oscillating, press the oscillation control button. To stop the appliance oscillating, press it again. The appliance will not oscillate when the control buttons are pressed.

Airflow speed control

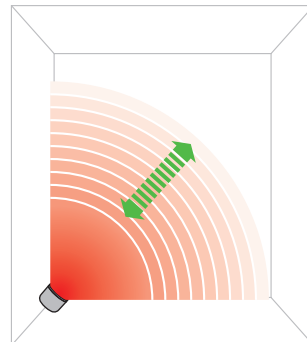
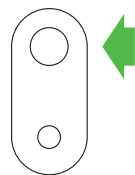

Airflow speed control

To change the airflow speed press the airflow control button. The digital display will show the new speed; after 3 seconds it will change back to the target temperature.

Diffused and focused modes

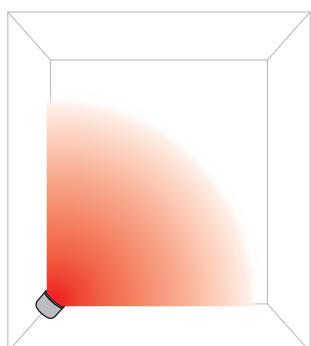

Diffused mode

Press the wide angle button to change from a personal directed airflow to a whole room airflow.

Heating and cooling modes work in this mode.

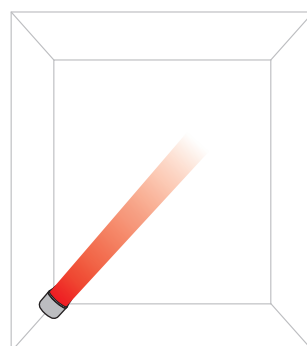

Focused mode

Press the narrow angle button to change from a whole room airflow to a personal directed airflow.

Heating and cooling modes work in this mode.

Sleep timer



The sleep timer will turn your appliance off once the time set has passed.

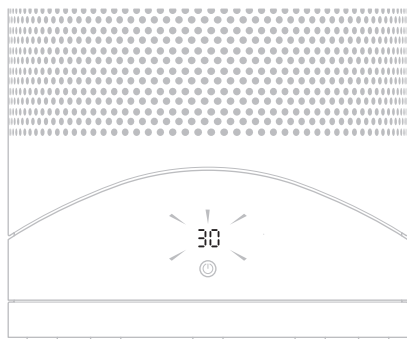

To set the sleep timer, select the desired time. When time reaches zero, the appliance will go into standby mode. To cancel, increase the time until two dashes appear.

Tilt function

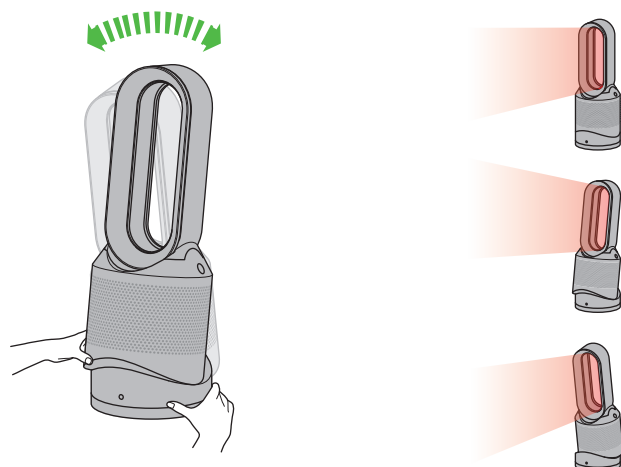

Carefully hold the base and the main body. Tilt forward or backward for the required airflow angle.

Clearing blockages

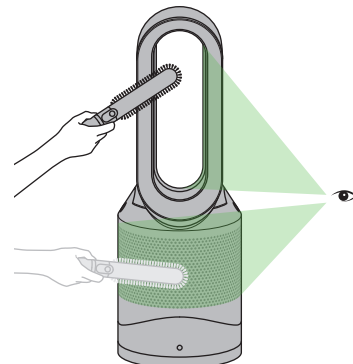
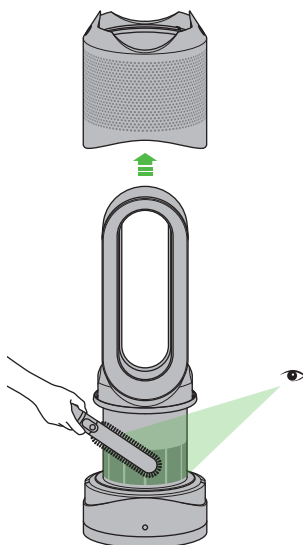
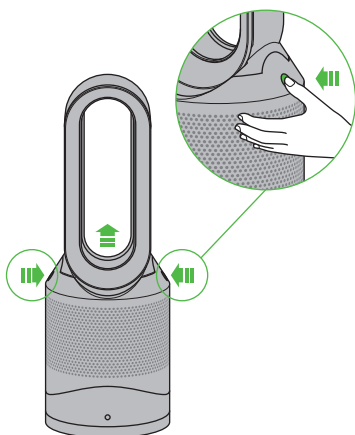

Ensure the appliance is unplugged. If the appliance has been in use, leave for 1 to 2 hours in order to allow the appliance to cool down completely. Look for blockages in the air inlet holes and in the small aperture inside the air loop amplifier. Use a soft brush to remove debris.

Cleaning

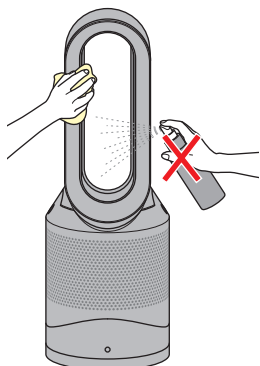

Unplug from the mains electricity supply. If the appliance has been in use, leave for 1 to 2 hours before cleaning to allow the appliance to cool completely. Dust may accumulate on the surface of the machine. Wipe dust from the loop, filter unit and other parts with a dry or damp cloth when dust accumulates. Do not use detergents or polishes.

CAUTION: hot when in use

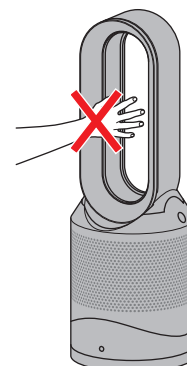

This appliance is hot when in use and for a short period after use. Do not let bare skin touch hot surfaces. If children are present, consider positioning the appliance out of their reach.

Replacing the filter unit



When your non-washable filter unit needs replacing the appliance will display the pattern shown. To replace the non-washable filter unit, follow these steps. Ensure your appliance is unplugged. Your Dyson appliance is programmed to remind you to replace the filter unit after 12 months based on 12 hours usage a day. Please note your indicator will activate sooner with more use. The indicator is only a guide and you may need to replace the filter unit more regularly.

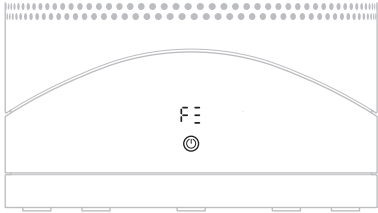

2

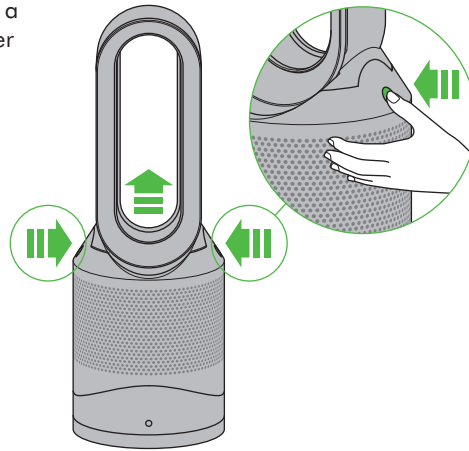

3

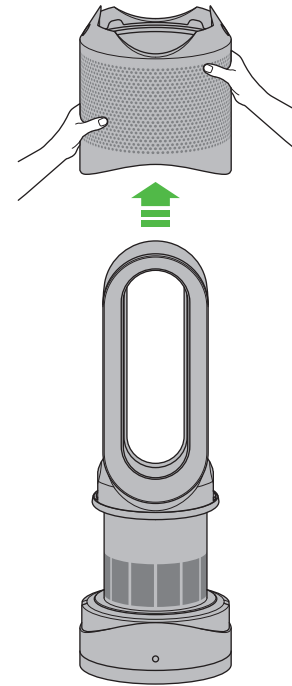

4

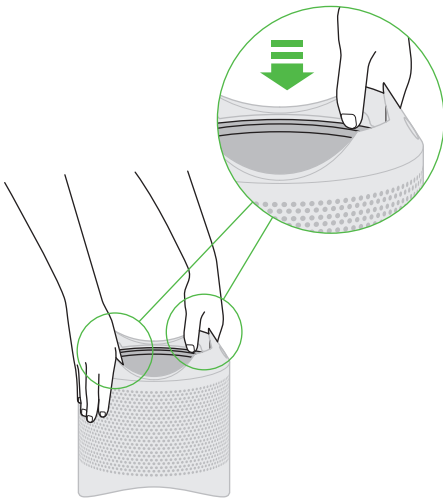

5

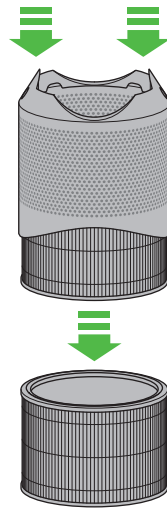

6

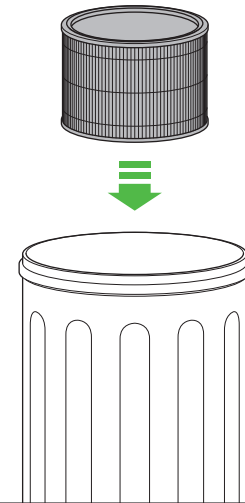

7

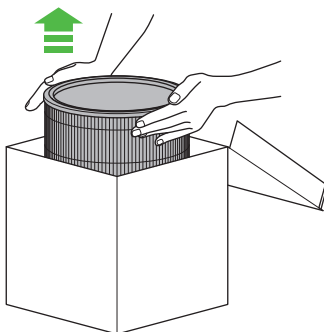

8

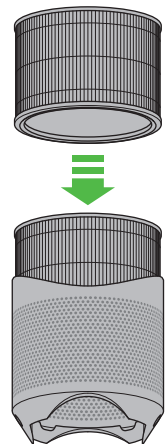

9

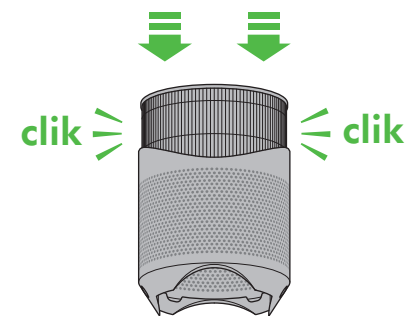

Replacing the filter unit

10

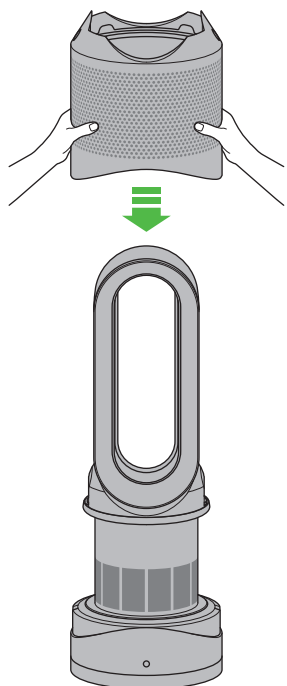

11

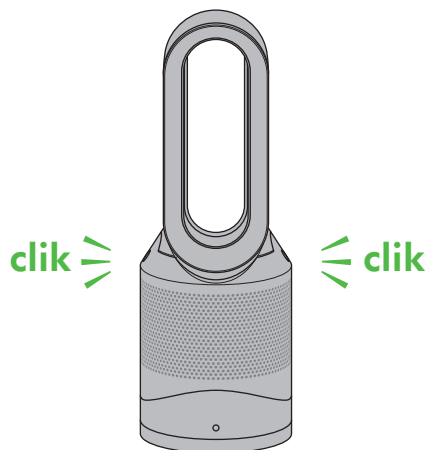

12

Clean the hatch every time the filter is replaced. Open the small hatch on the side of the appliance. Use a cotton swab to clean inside and remove any debris. This maintains sensor accuracy and ensures the continuing high performance of the appliance.

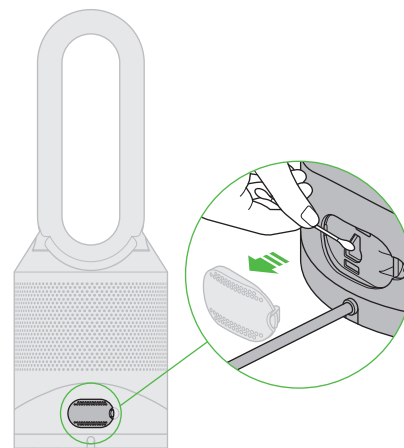

13

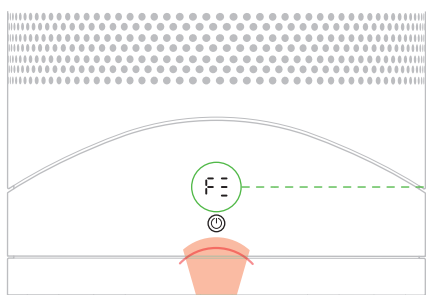

A clockwise-rotating loading pattern will be shown on the LED display.

Once the loading pattern is complete, the appliance will return to its normal usage.

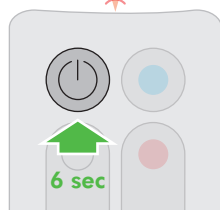
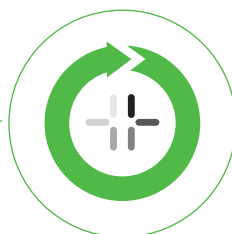

When you have re-assembled your appliance, press and hold the 'Standby ON/OFF' button for 6 seconds on the remote control to reset the filter indicator.



The Dyson Link app will notify you when your non-washable filter needs to be replaced. The filter indicator can also be reset from within the Dyson Link app.

Enabling or Disabling Wi-Fi



10-20 secs

Wi-Fi can be enabled or disabled by pressing and holding the ON/ OFF button on the appliance for between 10 and 20 seconds.

Wi-Fi disabled



Wi-Fi enabled



Solid white =

Wi-Fi connected



Flashing white =

Wi-Fi connecting



Flashing green =

Wi-Fi is ready to connect to your Dyson Link app

Off =

Wi-Fi disabled



If Wi-Fi is disabled, the appliance will not connect to the Dyson Link app.

Clearing your Wi-Fi settings



21 secs

It is possible to remove your network details from the appliance.



Press and hold the ON/ OFF button on the appliance for longer than 20 seconds.

The Wi-Fi symbol will flash alternately between white and green to indicate that your network details have been removed.



If you clear your network settings the appliance will not connect to the Dyson Link app.

Troubleshooting

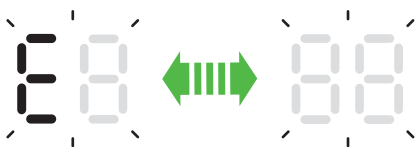

If you see a flashing 'E' when trying to use the appliance, it is unable to do what has been requested.

If you see a solid 'E' when trying to use the appliance, it shows the appliance has stopped functioning correctly.

Make sure you have checked the following:

- The room temperature is above 5°C.
- There are no blockages in the inlet grille or loop amplifier outlet.
- The filter has been correctly assembled and doesn't need to be replaced.
- The appliance is correctly plugged in directly to the wall outlet.

If the message still displays, unplug and leave for 10 seconds before turning on again. If the problem persists, please call the Dyson Helpline.

Configuration de l'application Dyson Link

L'appareil peut être amélioré lorsque vous le connectez à l'application Dyson Link sur votre téléphone intelligent.



Téléchargez l'application Dyson Link, disponible sur iOS et Android.



Sélectionnez « Add a product » (Ajouter un produit) sur l'application et suivez les instructions à l'écran.



Pour connecter l'appareil, vous avez besoin des renseignements indiqués au début de ce guide.

Icônes d'affichage



Clignote en vert = le réseau sans fil est prêt à se connecter à votre application Dyson Link.



Clignote en blanc = réseau sans fil en cours de connexion



Est allumé en continu en blanc = réseau sans fil connecté

Arrêt = réseau sans fil désactivé



Est allumé en continu en blanc = purification/ la qualité de l'air cible n'a pas été atteinte



Est allumé en continu en vert = nettoyage/la qualité de l'air cible a été atteinte

Arrêt = l'appareil n'est pas en mode de nettoyage automatique



Est allumé en rouge en continu = l'appareil chauffe



Est allumé en blanc en continu = l'appareil a atteint la température cible



Est allumé en continu en blanc = l'appareil est en mode de fonctionnement de nuit

Arrêt = l'appareil n'est pas en mode de fonctionnement de nuit

Télécommande

Mise en veille
MARCHE/ARRÊT

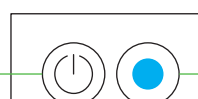

Mode ventilation

Commande du flux d'air

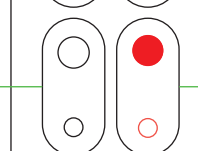

Contrôle par thermostat

Mode automatique



Oscillation
MARCHE/ARRÊT

Chauffage individuel



Chauffage de la pièce entière

Minuteur de mise en veille



Mode de fonctionnement de nuit

L'application Dyson Link peut également être utilisée pour commander votre appareil.

La télécommande se fixe magnétiquement.

Placez la télécommande sur la partie supérieure de l'appareil, les touches vers le bas.

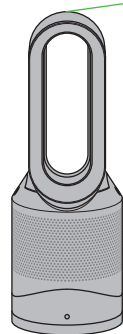
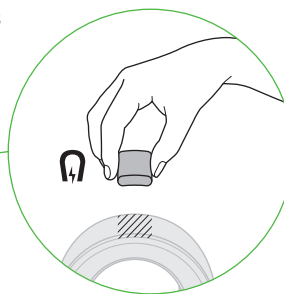

Pour utiliser la télécommande, pointez-la vers l'avant du socle de l'appareil.

L'appareil est en mode ventilation

Appuyez sur le bouton bleu du mode de ventilation pour entrer le mode ventilation. Lorsque le voyant du bouton de mise sous tension passe du rouge au bleu, il indique que vous avez entré le mode ventilation. Pour ajuster la vitesse du débit d'air, utilisez la touche de commande du débit d'air ou le mode automatique pour passer en commande automatique.

À la première utilisation, la température par défaut que l'appareil génère est supérieure de 3 °C à la température ambiante. Par la suite, il mémorise la dernière valeur cible de température enregistrée.



L'appareil est en mode chauffage

Appuyez sur la touche de commande rouge du thermostat jusqu'à ce que l'affichage numérique indique la température cible souhaitée. Lorsque le voyant du bouton de mise sous tension passe du bleu au rouge, il indique que vous avez entré le mode chauffage. Le voyant du chauffage s'allume en rouge pendant le chauffage et passe au blanc lorsque la température cible de la pièce est atteinte. Une fois la température atteinte, l'appareil arrête de réchauffer l'air. Si la température ambiante descend en-dessous de la température cible, l'appareil recommence à réchauffer l'air. Le cercle rouge entourant le bouton de mise sous tension reste allumé lorsque l'appareil est en mode chauffage. Pour ajuster la vitesse du débit d'air, utilisez la touche de commande du débit d'air ou le mode automatique pour passer en commande automatique.

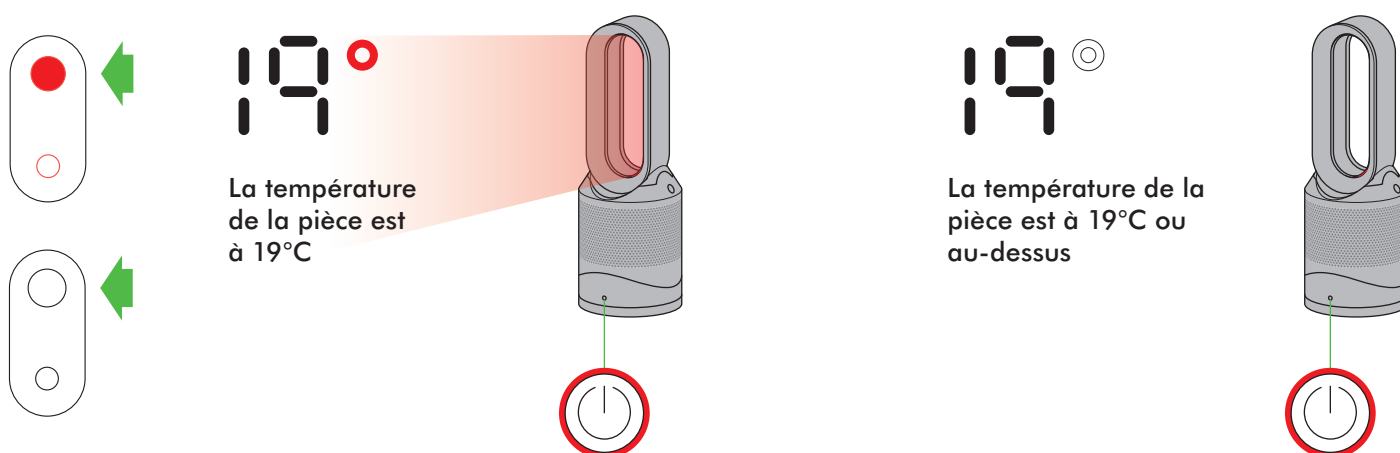

Un court cycle de calibration s'effectue chaque fois que l'on sélectionne le mode chauffage. Le flux d'air est contrôlé automatiquement pendant ce cycle. Une fois que le cycle de calibration est terminé, le flux d'air repasse à la vitesse sélectionnée.

Mode automatique



La sélection du mode automatique ajuste le débit d'air en fonction de la qualité de l'air dans la pièce.

Lorsque le mode automatique est activé (indiqué par un symbole A dans le coin gauche inférieur de l'affichage), les capteurs intégrés ajustent de manière intelligente la vitesse de l'appareil en fonction de la qualité de l'air.

Le mode automatique diffère légèrement entre les modes ventilation et chauffage.

L'appareil est en mode ventilation automatique

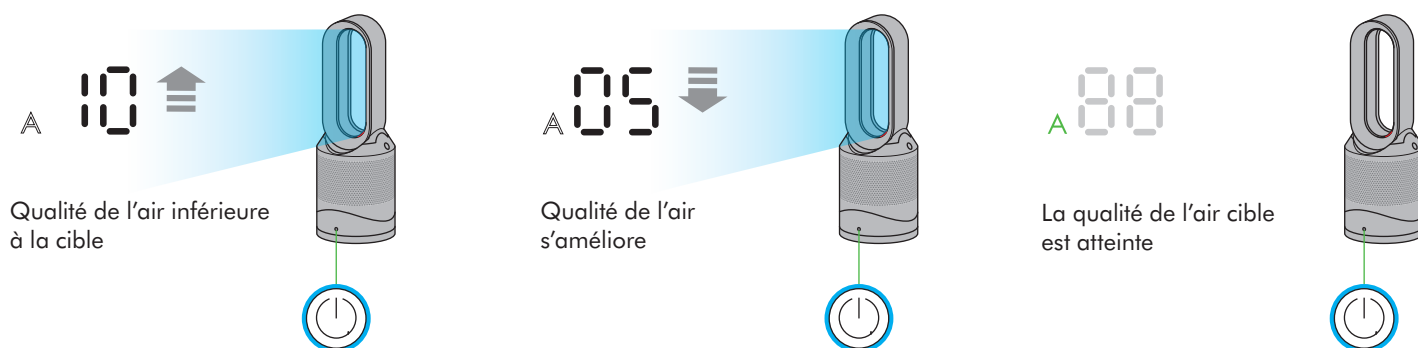

Si l'air est pur, le symbole A passe au vert et l'affichage numérique s'éteint. Si la qualité de l'air s'aggrave, le symbole A passe au blanc et l'appareil recommence automatiquement à nettoyer la pièce. Pendant que l'appareil est en mode de purification de l'air, l'affichage numérique affiche la vitesse du débit d'air.

L'appareil est en mode chauffage automatique

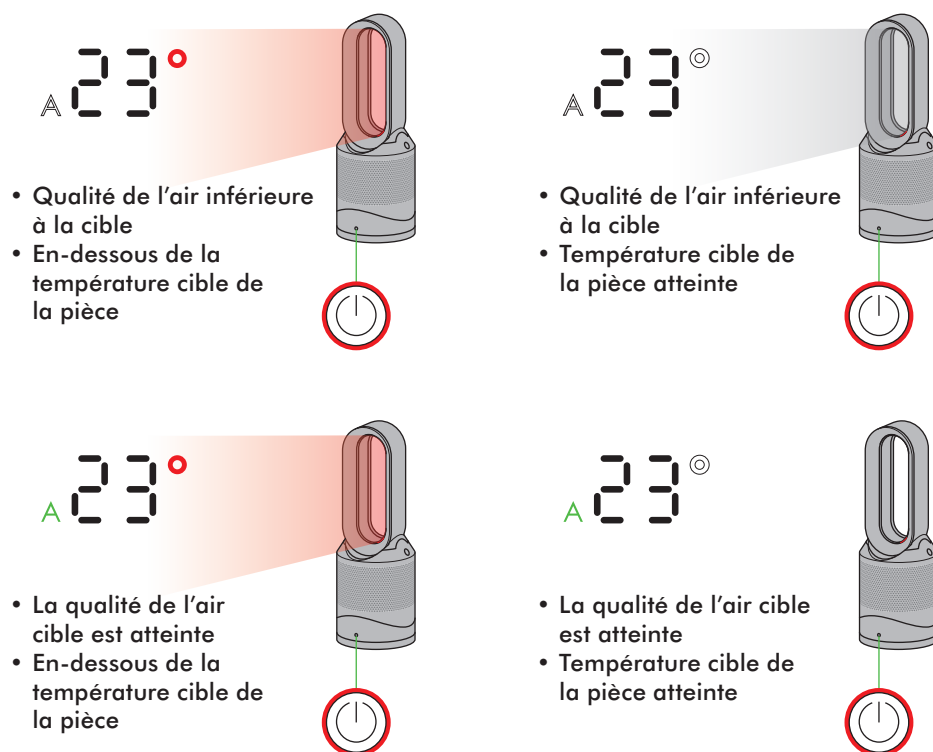

Lorsque le mode automatique est activé en même temps que le mode chauffage, l'appareil purifie et réchauffe l'air. L'appareil affiche la température cible de la pièce, pas le débit d'air du ventilateur. Une fois la température cible atteinte, l'appareil arrête de réchauffer l'air. Si la qualité cible de l'air n'est pas atteinte, le ventilateur continue de fonctionner afin de purifier l'air. Si la température ambiante descend en-dessous de la température cible, l'appareil recommence à réchauffer l'air.



Après une première utilisation de l'appareil, une période de 6 jours est requise pour que le capteur se calibre. Pendant cette période, l'appareil est plus sensible aux composés organiques volatiles (comme les odeurs) qu'à l'habitude.

L'application Dyson Link peut être utilisée pour ajuster la sensibilité de l'appareil.

Mode de fonctionnement de nuit



En mode de fonctionnement de nuit, l'affichage est atténué et l'appareil fonctionne silencieusement, ce qui rend son utilisation idéale pendant que vous dormez.

Lorsque le mode de fonctionnement de nuit est activé (indiqué par un croissant de lune illuminé dans le coin droit supérieur de l'affichage), l'affichage est atténué et s'éteint après 5 secondes. Le symbole de croissant de lune reste allumé.



Si l'application n'est pas en mode automatique, la vitesse du débit d'air passe au niveau 4. Lorsque le mode de fonctionnement de nuit est activé, s'il est déjà en-dessous du niveau 4, il reste à ce niveau. Si vous le souhaitez, vous pouvez le changer manuellement. L'affichage s'allume brièvement, puis s'éteint comme précédemment. Si l'appareil est en mode automatique, la vitesse du débit d'air est réduite automatiquement.

Commande de l'oscillation

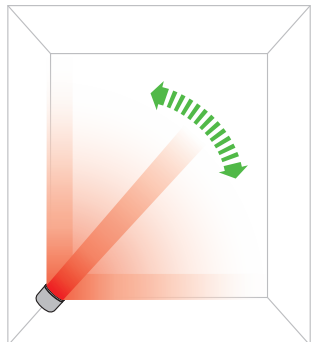

Commande de l'oscillation

Pour mettre l'appareil en mode oscillation, appuyez sur la touche de commande de l'oscillation. Pour arrêter le mode oscillation, appuyez de nouveau sur la touche. L'appareil n'oscille pas lorsque l'on appuie sur les touches de commande.

Vitesse du flux d'air

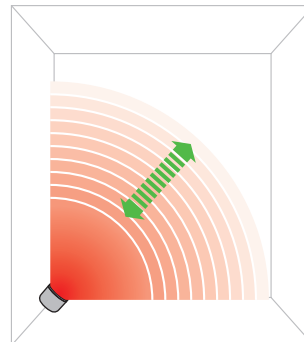
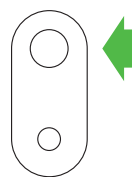

Commande de la vitesse du flux d'air

Pour changer la vitesse du flux d'air, appuyez sur la touche de commande du flux d'air. L'affichage numérique affiche la nouvelle vitesse pendant trois secondes et repasse ensuite à la température cible.

Mode de répartition concentrée et mode de répartition diffuse

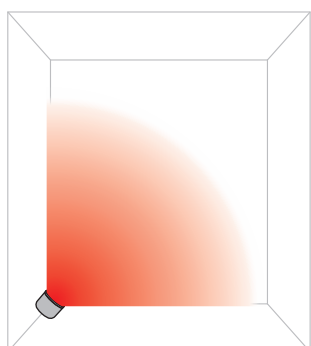

Chauffage de la pièce entière

Appuyez sur le bouton grand angle pour passer du mode flux d'air individuel au mode flux d'air pièce entière.

Les modes chauffage et ventilation fonctionnent dans ce mode.

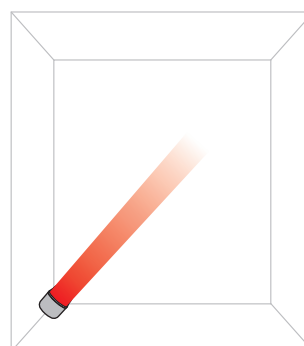

Chauffage individuel

Appuyez sur le bouton petit angle pour passer du mode flux d'air pièce entière au mode flux d'air individuel.

Les modes chauffage et ventilation fonctionnent dans ce mode.

Minuteur de mise en veille



Une fois l'heure programmée écoulee, le minuteur de mise en veille arrête votre appareil.

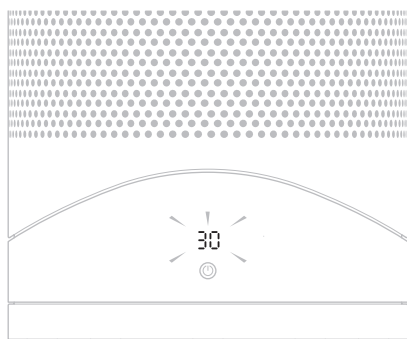

Pour régler le minuteur de mise en veille, sélectionnez la durée désirée. Lorsque le zéro est atteint, l'appareil se met en mode de veille. Pour annuler le réglage, augmentez la période de temps jusqu'à ce que deux traits apparaissent.

Inclinaison

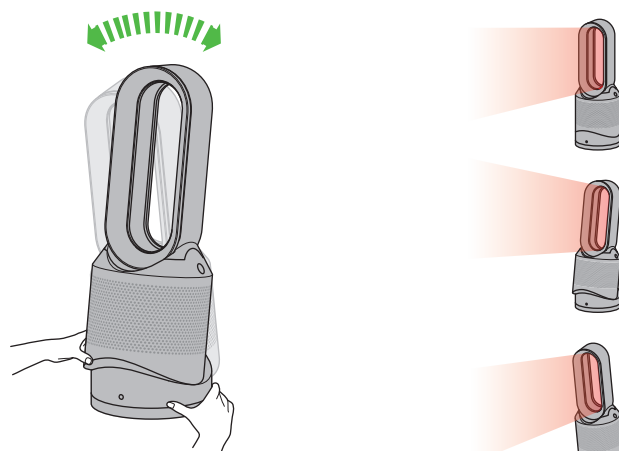

Maintenez l'appareil avec précaution en le tenant par le socle et le corps principal. Inclinez-le vers l'avant ou l'arrière de manière à obtenir l'angle de diffusion voulu.

Élimination des obstructions

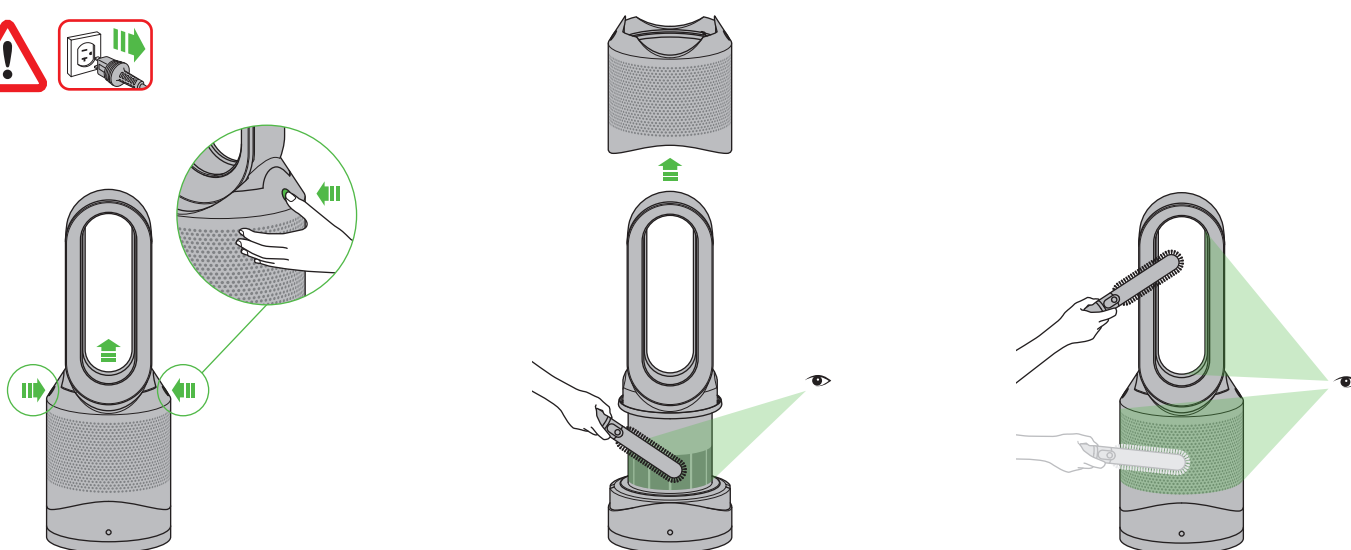

Assurez-vous que l'appareil est débranché. Si l'appareil était en service, laissez-le refroidir complètement pendant une à deux heures. Vérifiez si les orifices d'admission de l'air sont bouchés ainsi que les petites ouvertures dans l'anneau amplificateur. Utilisez une brosse douce pour enlever les débris.

Nettoyage

ATTENTION: l'appareil est chaud lorsqu'il est en service.

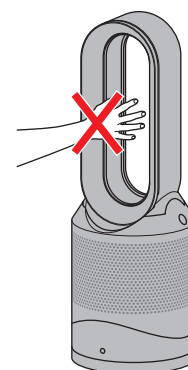
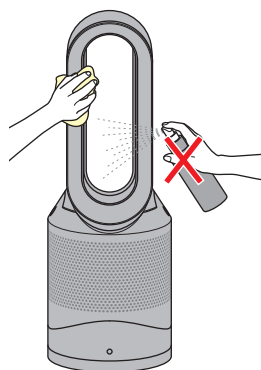

Débranchez l'appareil de l'alimentation électrique principale. Si l'appareil était en service, laissez-le refroidir complètement pendant une à deux heures avant de le nettoyer. Il peut y avoir accumulation de poussière sur la surface de l'appareil. S'il y a accumulation de poussière, nettoyez l'anneau, l'ensemble de filtre et les autres éléments à l'aide d'un chiffon sec ou humide. N'utilisez pas de détergents ni de produits à polir.

Cet appareil est chaud lorsqu'il est en service et pendant une courte période de temps après utilisation. Veillez à ce qu'aucune surface chaude n'entre en contact avec la peau. En présence d'enfants, veillez à ce que l'appareil soit hors de leur portée.

Remplacement de l'ensemble de filtre



Lorsque l'ensemble de filtre non lavable doit être remplacé, l'appareil affiche le symbole tel qu'illustré. Pour le remplacer, suivez ces étapes. Assurez-vous que l'appareil est débranché. Votre appareil Dyson est programmé pour vous rappeler de remplacer l'ensemble de filtre après 12 mois, en fonction d'une utilisation de 12 heures par jour. Veuillez prendre note que l'indicateur s'activera plus tôt à une plus grande fréquence d'utilisation. L'indicateur sert seulement d'orientation; il se peut que vous deviez remplacer l'ensemble de filtre à intervalles plus fréquents.

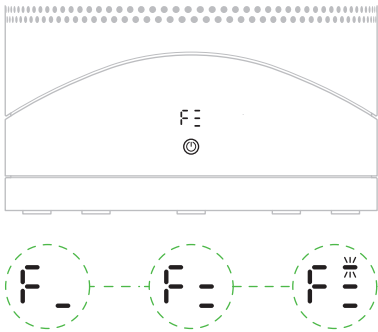

2

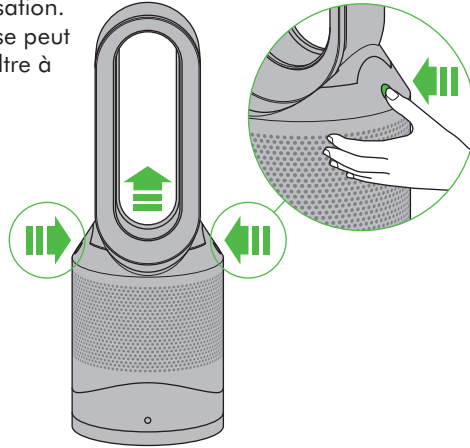

3

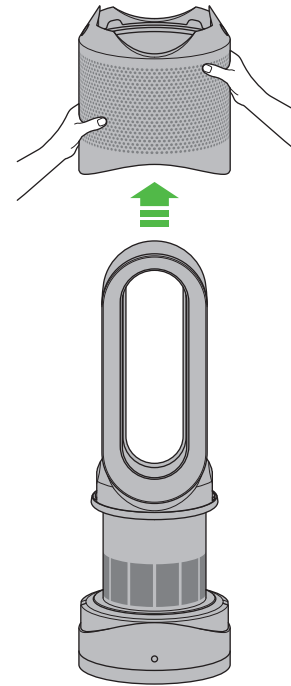

4

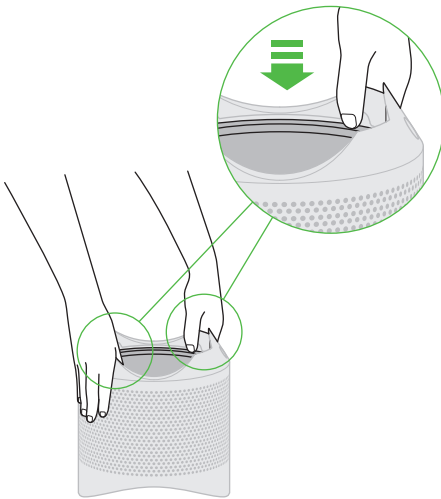

5

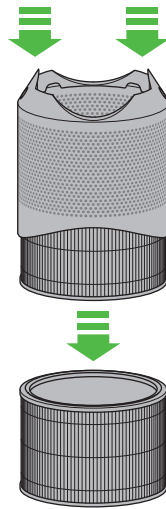

6

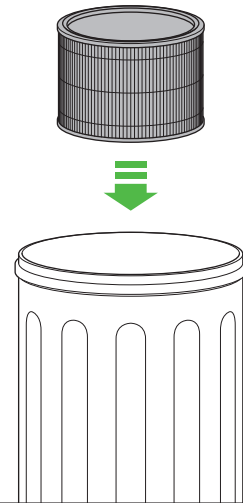

7

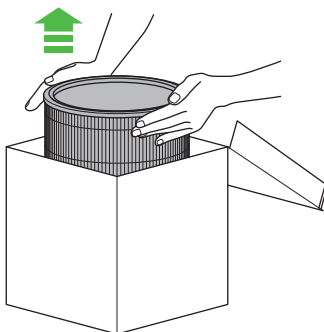

8

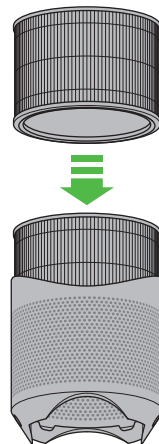

9

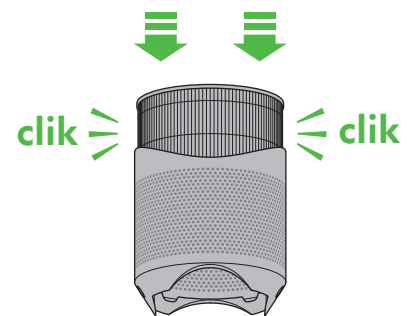

10

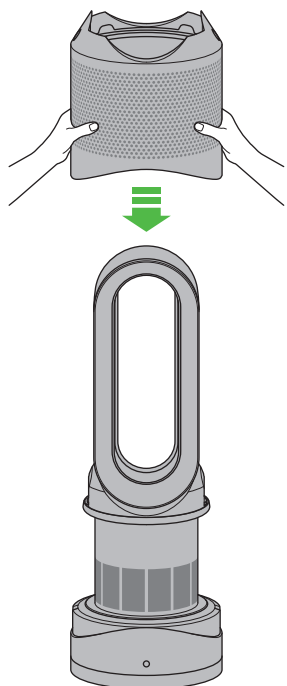

11

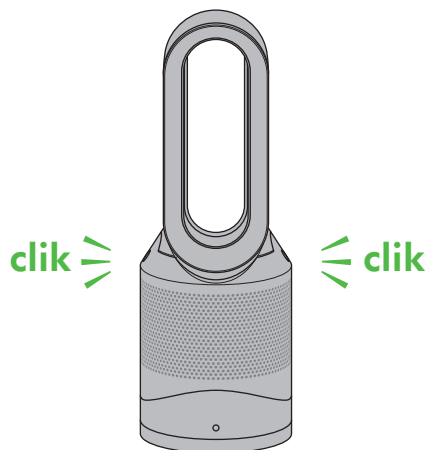

12

Nettoyez le panneau chaque fois que vous remettez le filtre en place. Ouvrez le petit panneau sur le côté de l'appareil. À l'aide d'un coton-tige, nettoyez l'intérieur et retirez les débris. Cela maintient à niveau la précision du capteur et garantit que l'appareil conserve sa performance élevée.

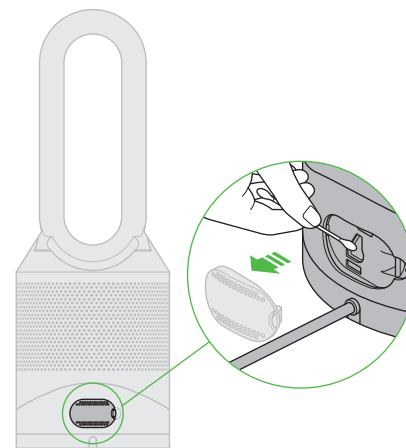

13

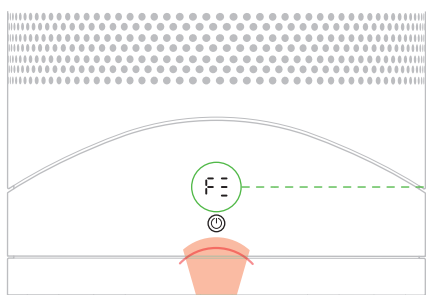

L'affichage à DEL affiche alors un symbole qui se charge en sens horaire.

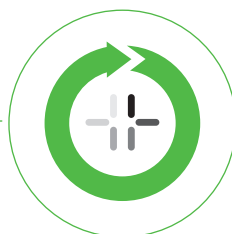

Lorsque l'affichage du symbole est terminé, l'appareil repasse dans son mode d'utilisation normal.

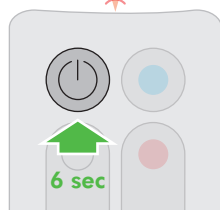



Après avoir ré-assemblé votre appareil, appuyez sur le bouton de mise en veille MARCHE/ARRÊT de la télécommande et maintenez la pression pendant 6 secondes pour réinitialiser l'indicateur du filtre.



L'application Dyson Link vous avisera lorsqu'il faudra remplacer le filtre non lavable. L'indicateur du filtre peut également être réinitialisé à partir de l'application Dyson Link.

Activation et désactivation du réseau sans fil



  **10-20 secs** Pour activer ou désactiver le réseau sans fil, appuyez sur le bouton MARCHÉ/ARRÊT de l'appareil pendant 10 à 20 secondes.

Réseau sans fil désactivé



Réseau sans fil activé



	Est allumé en continu en blanc =	réseau sans fil connecté
	Clignote en blanc =	réseau sans fil en cours de connexion
	Clignote en vert =	le réseau sans fil est prêt à se connecter à votre application Dyson Link.
	Arrêt =	réseau sans fil désactivé

 Si le réseau sans fil est désactivé, l'appareil ne se connecte pas à l'application Dyson Link.

Suppression des réglages du réseau sans fil

  **21 secs** Vous pouvez supprimer les données relatives au réseau qui sont enregistrées dans l'appareil.



Appuyez sur le bouton MARCHÉ/ARRÊT de l'appareil pendant plus de 20 secondes.



Le symbole du réseau sans fil clignote alternativement en blanc et en vert, vous indiquant ainsi que les données ont été supprimées.

 Si vous effacez les paramètres de configuration du réseau, l'appareil ne se connecte pas à l'application Dyson Link.

Dépannage



Si un symbole E clignote pendant que vous essayez d'utiliser l'appareil, il ne peut pas exécuter ce qui est demandé.

Assurez-vous d'avoir vérifié ce qui suit :

La température de la pièce est supérieure à 5 °C.
Il n'y a pas d'obstructions dans la grille d'admission ou dans les orifices de sortie de l'anneau amplificateur.
Le filtre a été correctement assemblé et n'a pas besoin d'être remplacé.
L'appareil est correctement branché directement dans la prise murale.

Si le message s'affiche toujours, débranchez l'appareil et attendez 10 seconde avant de le remettre en marche.
Si le problème persiste, composez le numéro de la ligne d'assistance Dyson pour avoir de l'aide.



Si le symbole E est allumé en permanence pendant que vous essayez d'utiliser l'appareil, cela indique que ce dernier a cessé de fonctionner correctement.

USING YOUR DYSON APPLIANCE

PLEASE READ THE 'IMPORTANT SAFETY INSTRUCTIONS' IN THIS DYSON OPERATING MANUAL BEFORE PROCEEDING.

LOOKING AFTER YOUR DYSON APPLIANCE

- Do not carry out any maintenance or repair work other than that shown in this Dyson Operating Manual, or advised by the Dyson Helpline.
- Always disconnect the plug from the power outlet before inspecting for problems. If the appliance will not operate, first check the power outlet has electricity supply and that the plug is properly inserted into the socket.

OPERATION

- Ensure appliance is fully assembled in line with the instructions before use. Do not dismantle the appliance or use without the loop amplifier fitted.
- The appliance will not operate in heating mode unless the target temperature is above the room temperature.
- Each time the heating mode is selected, it conducts a short calibration cycle. Airflow will be automatically controlled during this cycle. Once the calibration cycle is complete, it will revert to the selected airflow speed.
- The appliance will not oscillate when the control buttons are pressed.
- Do not lubricate any part of this appliance.

AUTO MODE

- A period of 6 days is required after the appliance is first used for the sensor to calibrate. During this period the appliance may be more sensitive to volatile organic compounds (such as odours) than normal.

CONTROL WITHOUT REMOTE

- The appliance can be controlled through your Dyson Link app.

DYSON LINK APP CONNECTIVITY

- You must have a live Internet connection in order for the Dyson Link app to work.
- The appliance only connects to 2.4GHz networks, which includes most modern routers. Check your router documentation for compatibility.
Supported Wi-Fi protocols:
 - IEEE802.11b (Not recommended)
 - IEEE802.11g
 - IEEE802.11n (Support only for 2.4GHz)

TILT FUNCTION

- Carefully hold the base and the main body. Tilt forward or backward for the required airflow angle.

AUTOMATIC CUT-OUT

- For your safety this appliance is fitted with automatic cut-out switches that operate if the appliance tips over or overheats. If the switches operate, unplug the appliance and allow it to cool. Before restarting the appliance check and clear any blockages and ensure the appliance is on a solid level surface.
- In heating mode the appliance will automatically switch 'OFF' after 9 hours of continuous use and will return to standby mode. To restart the appliance, press the power button on either the remote control or the base, or restart via the Dyson Link app.

REPLACEABLE PARTS

BATTERY REPLACEMENT

CAUTION

- Unscrew the battery compartment on the remote control. Loosen the base and pull to remove the battery.
- Do not install backwards or short circuit the batteries.
- Do not attempt to dismantle or charge the batteries. Keep away from fire.
- Always replace the screw in the remote control.
- Follow battery manufacturers' instructions when installing new batteries (battery type CR 2032).

NON-WASHABLE FILTER UNIT

- Your filter unit is non-washable and non-recyclable.
- To replace your filter unit follow the steps as shown.
- To dispose of your old filter unit: remove it from the appliance and place it in your household waste bin.
- A new filter unit can be purchased at www.dyson.com/filter.

DISPOSAL INFORMATION

- Dispose of the battery in accordance with local ordinances or regulations.
- Keep the used batteries away from children as these can still harm children if swallowed.
- Dyson products are made from high grade recyclable materials. Recycle where possible.
- Your filter unit is non-washable and non-recyclable.
- The battery should be removed from the product before disposal.

DYSON CUSTOMER CARE

THANK YOU FOR CHOOSING TO BUY A DYSON APPLIANCE

If you have a question about your Dyson appliance, call the Dyson Helpline with

your serial number and details of where and when you bought the appliance. Most questions can be solved over the phone by one of our Dyson Helpline staff. If your Dyson appliance needs service, call the Dyson Helpline so we can discuss the available options. If your Dyson appliance is under warranty, and it is a covered repair, it will be repaired at no cost. Your serial number can be found on your rating plate which is on the main body of the appliance. Your serial number can be found on your rating plate which is on the base of the appliance.

If your Dyson appliance needs service, call the Dyson Helpline so we can discuss the available options. If your Dyson appliance is under warranty, and it is a covered repair, it will be repaired at no cost. Your serial number can be found on your rating plate which is on the main body of the appliance.

PLEASE REGISTER AS A DYSON APPLIANCE OWNER

To help us ensure you receive prompt and efficient service, please register as a Dyson appliance owner. There are four ways to do this:

- Online at www.dysoncanada.ca
- Telephone the Dyson Helpline at 1-877-397-6622.
- Complete the enclosed Warranty Form and mail it to us.
- Smartphone. Download the Dyson Link app and you will be taken through registration as part of the set up. This will confirm ownership of your Dyson appliance in the event of an insurance loss, and enable us to contact you if necessary.

LIMITED 2 YEAR WARRANTY

TERMS AND CONDITIONS OF THE DYSON 2 YEAR LIMITED WARRANTY

WHAT IS COVERED

- Your Dyson appliance is warranted against original defects in materials and workmanship for a period of 2 years from the date of purchase, when used for normal domestic purposes in accordance with the Dyson Operating Manual. Please retain your proof of purchase. If you do not have your proof of purchase, your warranty will start 90 days after the date of manufacture, according to Dyson's records. This warranty provides, at no extra cost to you, all labour and parts necessary to ensure your appliance is in proper operating condition during the warranty period. The replacement of any part of your appliance under warranty will not extend the period of warranty. Any parts which are returned to Dyson will become the property of Dyson. Please call the Dyson Helpline at 1-877-397-6622 for more information.
- This limited warranty is subject to the following terms:

WHAT IS NOT COVERED

- Replacement filters. The appliance's filter is not covered by the warranty.
- Damage caused by not carrying out the recommended appliance maintenance. Dyson Canada Limited shall not be liable for costs, damages or repairs incurred as a result of, due to, or from:
 - Purchases of appliances from unauthorized dealers.
 - Careless operation or handling, misuse, abuse and/or lack of maintenance or use not in accordance with the Dyson Operating Manual.
 - Use of the appliance other than for normal domestic purposes within Canada, e.g. for commercial or rental purposes.
 - Use of parts not in accordance with the Dyson Operating Manual.
 - Use of parts and accessories other than those produced or recommended by Dyson.
 - External sources such as weather, electrical outages or power surges.
 - Repairs or alterations carried out by unauthorized parties or agents.
 - Clearing blockages from your appliance.
 - Normal wear and tear (e.g. fuse etc.).
 - Damage as a result of use not in accordance with the rating plate.
- Additionally, this limited warranty does not apply to any appliance that has had the serial number altered or removed.

WARRANTY LIMITATIONS AND EXCLUSIONS

- Any implied warranties relating to your appliance including but not limited to warranty of merchantability or warranty of fitness for a particular purpose, are limited to the duration of this warranty. This limitation is not allowed by some Provinces and/or Territories and so this limitation may not apply to you.
- This limited warranty gives you specific legal rights. You may also have other rights which vary by Province and/ or Territory.
- This limited warranty is not transferable.
- This limited warranty is only available in Canada.

WARRANTY SERVICE

- Please fill out and return the Warranty Form or register online at www.dysoncanada.ca
- Before service can take place, the terms of the warranty require that you contact the Dyson Helpline with your model name/number, serial number, date and place of purchase.
- Please keep your purchase receipt in a safe place to ensure you have this information.
- All work will be coordinated by Dyson Canada Limited or its authorized agents.
- Any replaced defective parts will become property of Dyson.
- Service under this warranty will not extend the period of this warranty.
- If your appliance is not functioning properly, please call the Dyson Helpline at 1-877-397-6622. Most issues can be rectified over the telephone by our trained customer care staff.

IMPORTANT DATA PROTECTION INFORMATION

PRIVACY AND PERSONAL DATA PROTECTION

You will need to provide us with basic contact information when you register your Dyson Product or the Dyson Link App;

WHEN REGISTERING YOUR DYSON PRODUCT:

- You will need to provide us with basic contact information to register your product and enable us to support your warranty.

WHEN REGISTERING VIA THE DYSON LINK APP

You will need to provide us with basic contact information to register the Dyson Link App; this enables us to securely link your product to your instance of the App.

- When you register, you will have the opportunity to choose whether you would like to receive communications from us. If you opt-in to communications from Dyson, we will send you details of special offers and news of our latest innovations. We never sell your information to third parties and only use information that you share with us as defined by our privacy policies which are available on our website. www.dysoncanada.ca/privacy

CONFORMITY INFORMATION

Industry Canada statements.

This device complies with Industry Canada licence-exempt RSS standard(s).

Operation is subject to the following two conditions:

- The device may not cause interference, and
- The device must accept any interference, including interference that may cause undesired operation of the device.

This equipment complies with Industry Canada RF exposure limits set forth for an uncontrolled environment. In order to avoid the possibility of exceeding the Industry Canada RF exposure limits, human proximity to the antenna shall not be less than 20cm during normal operation.

UTILISATION DE VOTRE APPAREIL DYSON

VEUILLEZ LIRE LES « CONSIGNES DE SÉCURITÉ IMPORTANTES » DANS CE GUIDE D'UTILISATION DYSON AVANT DE POURSUIVRE.

SOINS À APPORTER À L'APPAREIL

- Ne pas effectuer d'autres réparations et entretiens que ceux recommandés dans ce guide d'utilisation Dyson ou par le service d'assistance téléphonique Dyson.
- Débranchez toujours la fiche du secteur avant d'inspecter l'appareil. Si l'appareil ne fonctionne pas, vérifiez en premier lieu la prise et l'alimentation en courant; vérifiez également si la fiche est correctement insérée dans la prise.

FONCTIONNEMENT

- Avant toute utilisation, assurez-vous que l'appareil est complètement assemblé conformément aux instructions. Ne démontez pas et n'utilisez pas l'appareil lorsque l'anneau amplificateur n'est pas en place.
- Pour que l'appareil ne se mette en service, la température cible doit être supérieure à la température ambiante.
- Un court cycle de calibrage s'effectue chaque fois que l'on sélectionne le mode chauffage. Le flux d'air est contrôlé automatiquement pendant ce cycle. Une fois que le cycle de calibrage est terminé, le flux d'air repasse à la vitesse sélectionnée.
- L'appareil n'oscille pas lorsque l'on appuie sur les touches de commande.
- Ne lubrifiez aucun élément de l'appareil.

MODE AUTOMATIQUE

- Après une première utilisation de l'appareil, une période de 6 jours est requise pour que le capteur se calibre. Pendant cette période, l'appareil est plus sensible aux composés organiques volatiles (comme les odeurs) qu'à l'habitude.

COMMANDE SANS LA TÉLÉCOMMANDE

- L'appareil peut être commandé par le biais de l'application Dyson Link.

CONNECTABILITÉ DE L'APPLICATION DYSON LINK

- Vous devez avoir une connexion Internet active pour que l'application Dyson Link fonctionne.
- L'appareil se connecte uniquement aux réseaux de 2,4 GHz, ce qui comprend la plupart des routeurs modernes. Vérifiez la documentation de votre routeur pour savoir s'il est compatible.
Protocoles Wi-Fi pris en charge :
 - IEEE802.11b (non recommandé)
 - IEEE802.11g
 - IEEE802.11n (pris en charge uniquement pour les réseaux de 2.4 GHz)

INCLINAISON

- Maintenez l'appareil avec précaution en le tenant par le socle et le corps principal. Inclinez-le vers l'avant ou l'arrière de manière à obtenir l'angle de diffusion voulu.

COURT-CIRCUIT AUTOMATIQUE

- Pour votre sécurité, cet appareil est équipé d'un coupe-circuit automatique qui coupe l'alimentation s'il se renverse ou surchauffe. Si le coupe-circuit s'enclenche, débranchez l'appareil et laissez-le refroidir. Avant de le remettre en marche, vérifiez s'il n'y a pas d'obstructions et assurez-vous qu'il se trouve sur une surface bien plane.
- En mode de chauffage, l'appareil se met automatiquement sur ARRÊT après 9 heures d'utilisation en continu et passe en mode de veille. Pour redémarrer l'appareil, appuyez sur la touche de commande sur la télécommande ou à la base de l'appareil, ou bien par le biais de l'application Dyson Link.

PIÈCES DE RECHANGE

REPLACEMENT DE LA PILE

ATTENTION

- Dévissez le compartiment à pile sur la télécommande. Pour retirer la pile, détachez le plateau et retirez-le.
- Veillez à ne pas placer la pile à l'envers et à ne pas la court-circuiter.
- N'essayez pas de démonter la pile ou de la recharger. Veillez à ce que la pile ne soit pas en proximité d'une source chaleur.
- Remettez toujours en place les vis de la télécommande.
- Lorsque vous installez une pile neuve, veuillez suivre les instructions du fabricant (type de pile CR 2032).

ENSEMBLE DE FILTRE NON LAVABLE

- L'ensemble de filtre est non lavable et non recyclable.
- Pour le remplacer, suivez les étapes indiquées.
- Pour mettre au rebut l'ancien ensemble de filtre : retirez-le de l'appareil et mettez-le à la poubelle.
- Vous pouvez acheter un nouvel ensemble de filtre à l'adresse www.dyson.com/ filter.

INFORMATION RELATIVE À L'ÉLIMINATION DU PRODUIT

- Jeter la pile conformément aux règlements et arrêtés locaux.
- Gardez les piles usagées hors de la portée des enfants; en cas d'ingestion, elles risquent causer des dommages.

- Les produits Dyson sont fabriqués à partir de matériaux hautement recyclables. Le recycler dans la mesure du possible.
- L'ensemble de filtre est non lavable et non recyclable.
- La batterie doit être retirée de l'appareil avant sa mise au rebut.

ASSISTANCE À LA CLIENTÈLE DYSON

MERCI D'AVOIR CHOISI D'ACHETER UN APPAREIL DYSON

Si vous avez des questions sur votre appareil Dyson, communiquez avec le service d'assistance téléphonique de Dyson. Nous vous présenterons le numéro de série et les détails relatifs à l'achat de l'appareil ou communiquez avec nous par l'entremise du site Web de Dyson. La plupart des problèmes peuvent être réglés au téléphone ou par courriel avec l'aide d'un de nos représentants au service d'assistance téléphonique.

Si votre appareil Dyson nécessite une réparation, composez le numéro de la ligne d'assistance téléphonique de Dyson. Nous vous présenterons les options qui s'offrent à vous. Si l'appareil est sous garantie et que la réparation est couverte par cette dernière, la réparation sera effectuée gratuitement. Le numéro de série se trouve sur la plaque signalétique apposée sur le châssis de l'appareil.

Le numéro de série se trouve sur la plaque signalétique apposée sur la base de l'appareil.

Si votre appareil Dyson nécessite une réparation, composez le numéro de la ligne d'assistance téléphonique de Dyson. Nous vous présenterons les options qui s'offrent à vous. Si l'appareil est sous garantie et que la réparation est couverte par cette dernière, la réparation sera effectuée gratuitement. Le numéro de série se trouve sur la plaque signalétique apposée sur le châssis de l'appareil.

VEUILLEZ VOUS ENREGISTRER EN TANT QUE PROPRIÉTAIRE D'UN APPAREIL DYSON

Afin de nous aider à vous offrir un service rapide et efficace, veuillez prendre le temps d'enregistrer votre achat auprès de nous. Vous pouvez le faire de quatre façons :

- En ligne à l'adresse www.dysoncanada.ca
 - Par téléphone en appelant la ligne d'assistance Dyson au 1-877-397-6622.
 - Par la poste en remplissant le formulaire de garantie ci-joint et en nous l'envoyant.
 - Enregistrez-vous avec votre téléphone intelligent. Téléchargez l'application Dyson Link et vous pourrez accéder au processus d'enregistrement dans le cadre de la configuration des paramètres.
- Ceci vous permet de confirmer que vous êtes le propriétaire de votre appareil en cas de sinistre et nous permet de communiquer avec vous au besoin.

GARANTIE LIMITÉE DE 2 ANS

CONDITIONS DE LA GARANTIE LIMITÉE DYSON DE 2 ANS

CE QUI EST COUVERT

- Votre appareil Dyson est garanti contre tout défaut de matériaux d'origine et de main-d'œuvre pendant une période de deux ans à compter de la date d'achat, en usage domestique normal, conformément au guide d'utilisation Dyson. Veuillez conserver votre preuve d'achat. Cette garantie vous offre, sans aucuns frais supplémentaires, la couverture pièces et main-d'œuvre requise afin que votre appareil fonctionne correctement pendant la durée de validité de la garantie. Le remplacement de toute pièce sur votre appareil ne prolonge en aucun cas la durée de la garantie. Toute pièce retournée devient la propriété de Dyson. Pour plus d'information, veuillez composer le numéro de la ligne d'assistance Dyson, soit le 1-877-397-6622.
- La présente garantie limitée est soumise aux conditions suivantes :

CE QUI N'EST PAS COUVERT

- Filtrés de remplacement. Le filtre de l'appareil n'est pas couvert par la garantie.
- Dommages causés en cas de non-respect des consignes d'entretien recommandées.
- Dyson Canada Limited décline toute responsabilité pour les coûts, dommages ou réparations engendrés par les situations découlant :
 - de l'achat d'un appareil auprès d'un détaillant non autorisé;
 - de toute utilisation ou manipulation négligente, d'une mauvaise utilisation, d'un manque d'entretien ou de toute utilisation non conforme au guide d'utilisation Dyson;
 - de toute utilisation de l'appareil à des fins autres qu'un usage domestique normal au Canada, c'est-à-dire à des fins commerciales ou de location;
 - d'une utilisation de pièces non recommandées par le guide d'utilisation;
 - de l'utilisation de pièces et d'accessoires autres que ceux fournis ou recommandés par Dyson;
 - de facteurs externes tels que les intempéries, des défaillances électriques ou des surtensions;
 - de réparations ou modifications effectuées par des parties ou représentants non autorisés;
 - de l'élimination des obstructions sur l'appareil;
 - de l'usure et de la détérioration normale (p. ex. fusible, etc.).
 - d'un dommage causé par une utilisation non conforme aux indications contenues sur la plaque signalétique;
- En outre, la garantie limitée ne s'applique pas à tout appareil dont le numéro de série a été modifié ou supprimé.

RESTRICTIONS ET EXCLUSIONS DE GARANTIE

- Toutes les garanties implicites liées à votre appareil, y compris, mais sans s'y limiter, les garanties de qualité marchande ou de convenance à un usage particulier sont limitées à la durée de la présente garantie. Cette limitation n'est pas permise dans certaines provinces et territoires et, par conséquent, pourrait ne pas s'appliquer à vous.

- La présente garantie vous confère des droits juridiques particuliers. Vous pouvez aussi avoir d'autres droits selon la province ou le territoire où vous résidez.
- La présente garantie limitée est inaccessibile.
- La présente garantie limitée est disponible uniquement au Canada.

RÉPARATIONS SOUS GARANTIE

- Veuillez remplir le formulaire de garantie et nous le retourner, ou enregistrer votre produit en ligne à l'adresse www.dysoncanada.ca
- Les conditions de la garantie stipulent que vous devez, avant que soit faite la réparation, composer le numéro du service d'assistance téléphonique de Dyson en ayant en main le nom ou le numéro de modèle de votre appareil, le numéro de série, la date et l'endroit où vous avez effectué l'achat.
- Veuillez conserver le coupon de caisse dans un endroit sûr afin de ne pas perdre ces renseignements.
- Toutes les réparations sont effectuées par Dyson Canada Limited ou un de ses représentants autorisés.
- Toute pièce défectueuse remplacée devient la propriété de Dyson.
- Les réparations effectuées sous garantie ne prolongeront pas la période de la présente garantie.
- Si votre appareil ne fonctionne pas correctement, communiquez avec le service d'assistance téléphonique de Dyson au 1-877-397-6622. La plupart des problèmes peuvent être réglés au téléphone avec l'aide d'un membre du personnel qualifié du service d'assistance téléphonique de Dyson.

RENSEIGNEMENTS IMPORTANTS SUR LA PROTECTION DES DONNÉES

PROTECTION DE LA VIE PRIVÉE ET DES DONNÉES PERSONNELLES

Lorsque vous enregistrez votre produit Dyson ou l'application Dyson Link, vous devez nous fournir des coordonnées de base.

LORSQUE VOUS ENREGISTREZ VOTRE PRODUIT DYSON :

- Vous devez nous fournir des coordonnées de base afin d'enregistrer votre produit et nous permettre de vous assurer de notre garantie.

LORSQUE VOUS VOUS ENREGISTREZ PAR LE BIAIS DE L'APPLICATION DYSON LINK

Vous devez nous fournir des coordonnées de base afin d'enregistrer l'application Dyson Link; cela nous permet d'associer de manière sécuritaire votre produit à l'instance de l'application.

- Lorsque vous vous enregistrez, vous pouvez choisir si vous souhaitez recevoir des communications de notre part. Dans l'affirmative, nous vous enverrons des descriptions détaillées de nos offres spéciales et des nouvelles sur nos toutes dernières innovations. Nous nous engageons à ne pas céder vos données personnelles à des tiers et à utiliser uniquement les renseignements que vous nous transmettez tel que défini dans nos politiques sur la protection de la vie privée qui sont disponibles sur notre site Web. www.dysoncanada.ca/confidentialite

INFORMATION RELATIVE À LA CONFORMITÉ

Declarations d'Industry Canada.

Cet équipement est conforme aux normes d'exemption de licence RSS d'Industry Canada. Son utilisation est soumise aux deux conditions suivantes :

- Le dispositif ne doit pas provoquer d'interférence, et
- Le dispositif doit accepter toute interférence, y compris des interférences susceptibles de provoquer un fonctionnement indésirable de l'équipement. Cet équipement est conforme aux limites d'exposition Industrie Canada RF établies pour un environnement non contrôlé. Afin d'éviter la possibilité de dépasser les limites d'exposition RF Industrie Canada, la proximité humaine à l'antenne ne doit pas être inférieure à 20cm pendant le fonctionnement normal.

